

男子 団体

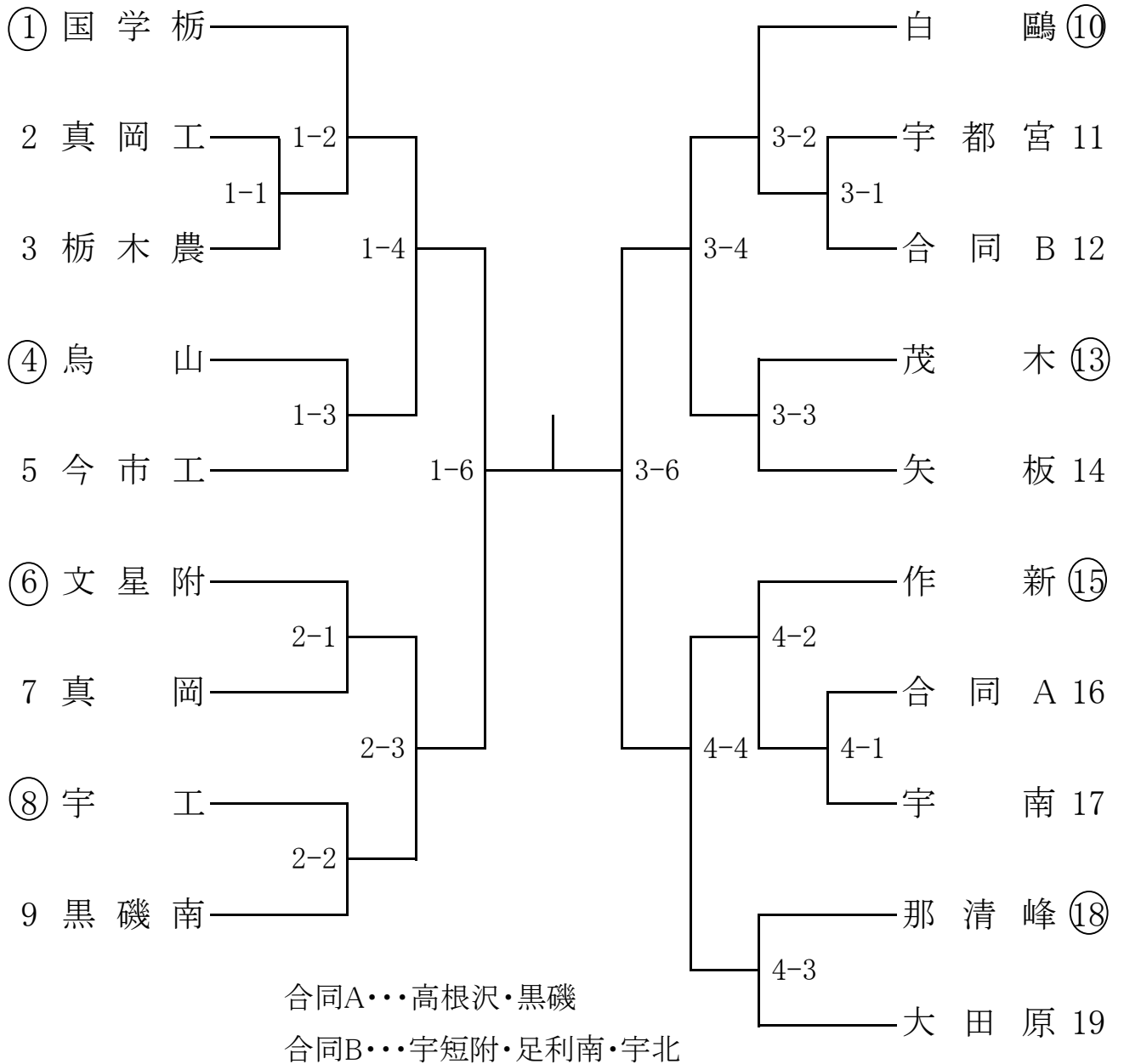

決勝戦

		先	次	中	副	大	代
紅							
	1						1
白							
		先	次	中	副	大	代

試合結果

優勝	高校
準優勝	高校
3位	高校
3位	高校
5位	高校
5位	高校
5位	高校
5位	高校

女子団体

優勝

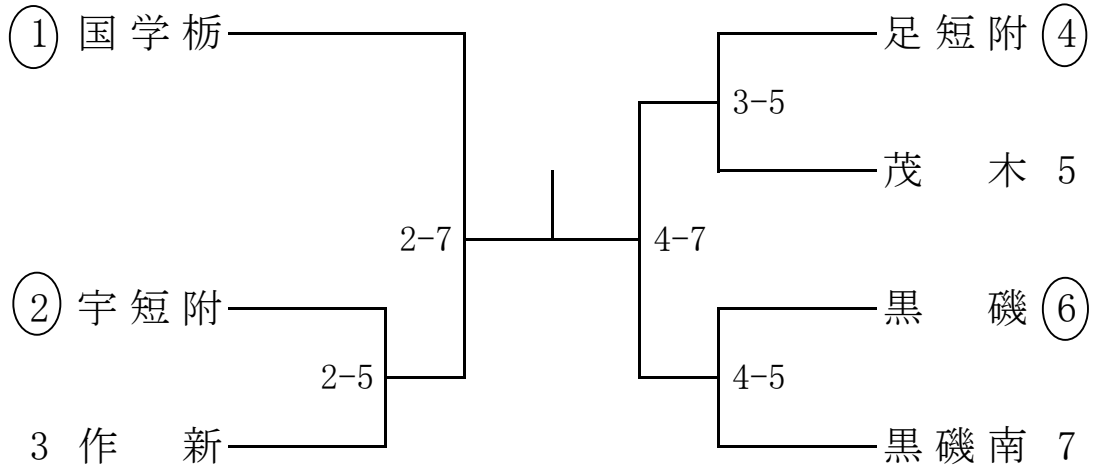

決勝戦

		先	中	大	代
紅					
					↓
白					

順位

優 勝	高 校
準 優 勝	高 校
3 位	高 校
3 位	高 校

《60kg級》

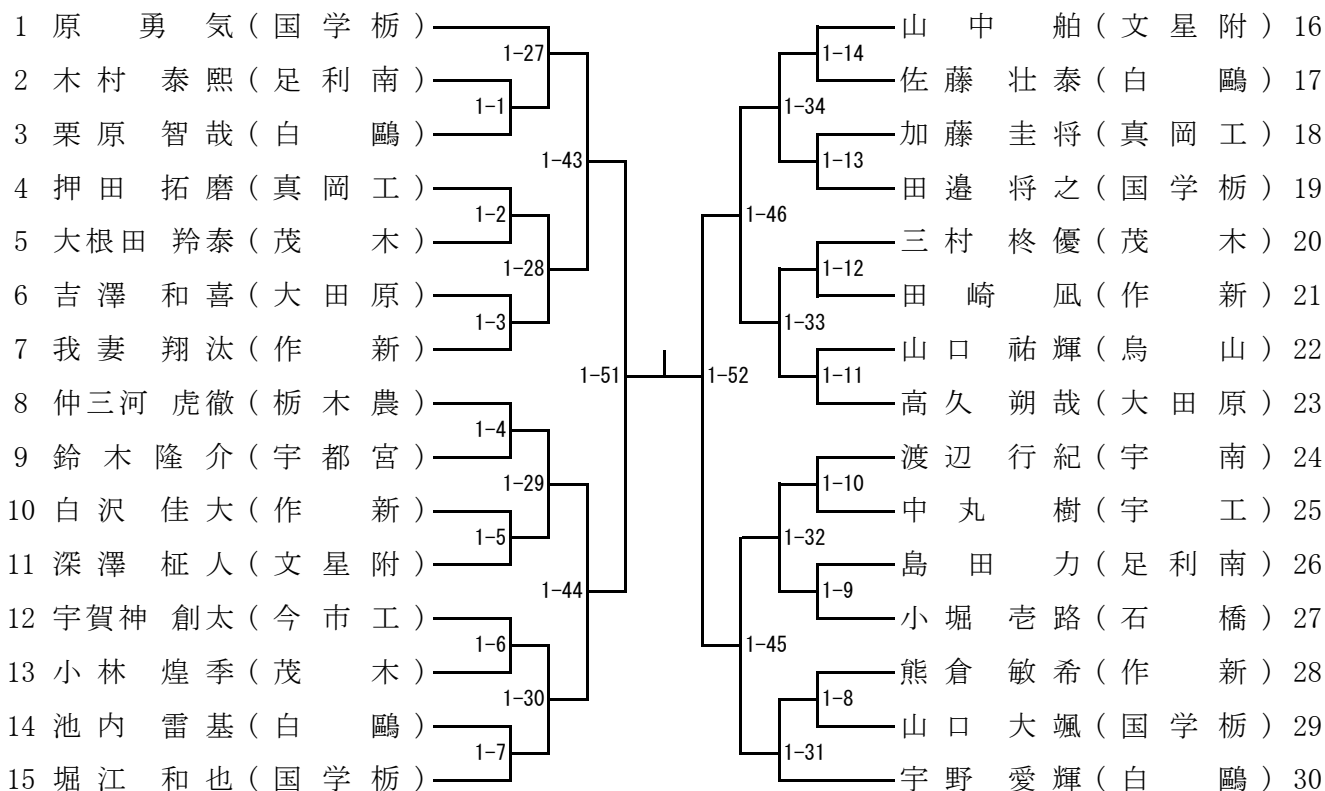

《66kg級》

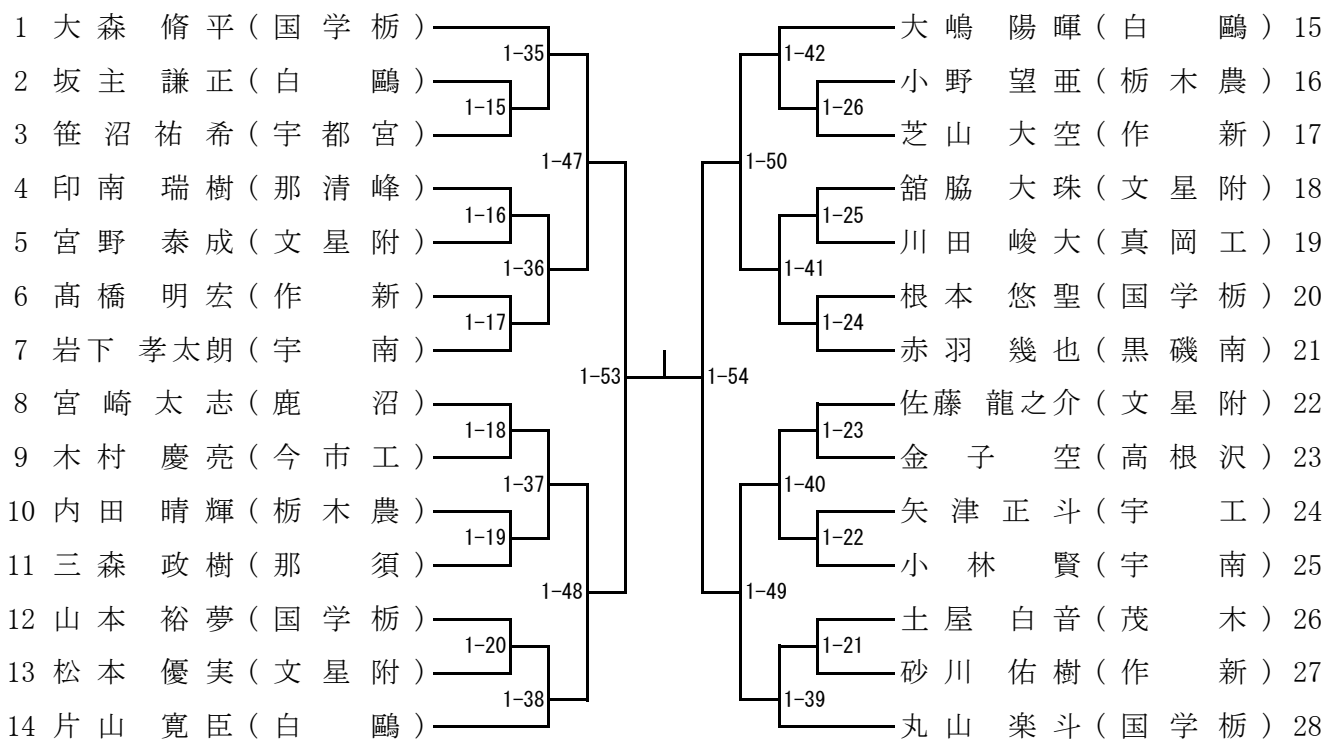

階級	順位	氏名	学校名	順位	氏名	学校名	順位	氏名	学校名	順位	氏名	学校名
60kg級	優勝			準優勝			第3位			第3位		
階級	順位	氏名	学校名	順位	氏名	学校名	順位	氏名	学校名	順位	氏名	学校名
66kg級	優勝			準優勝			第3位			第3位		

《73kg級》

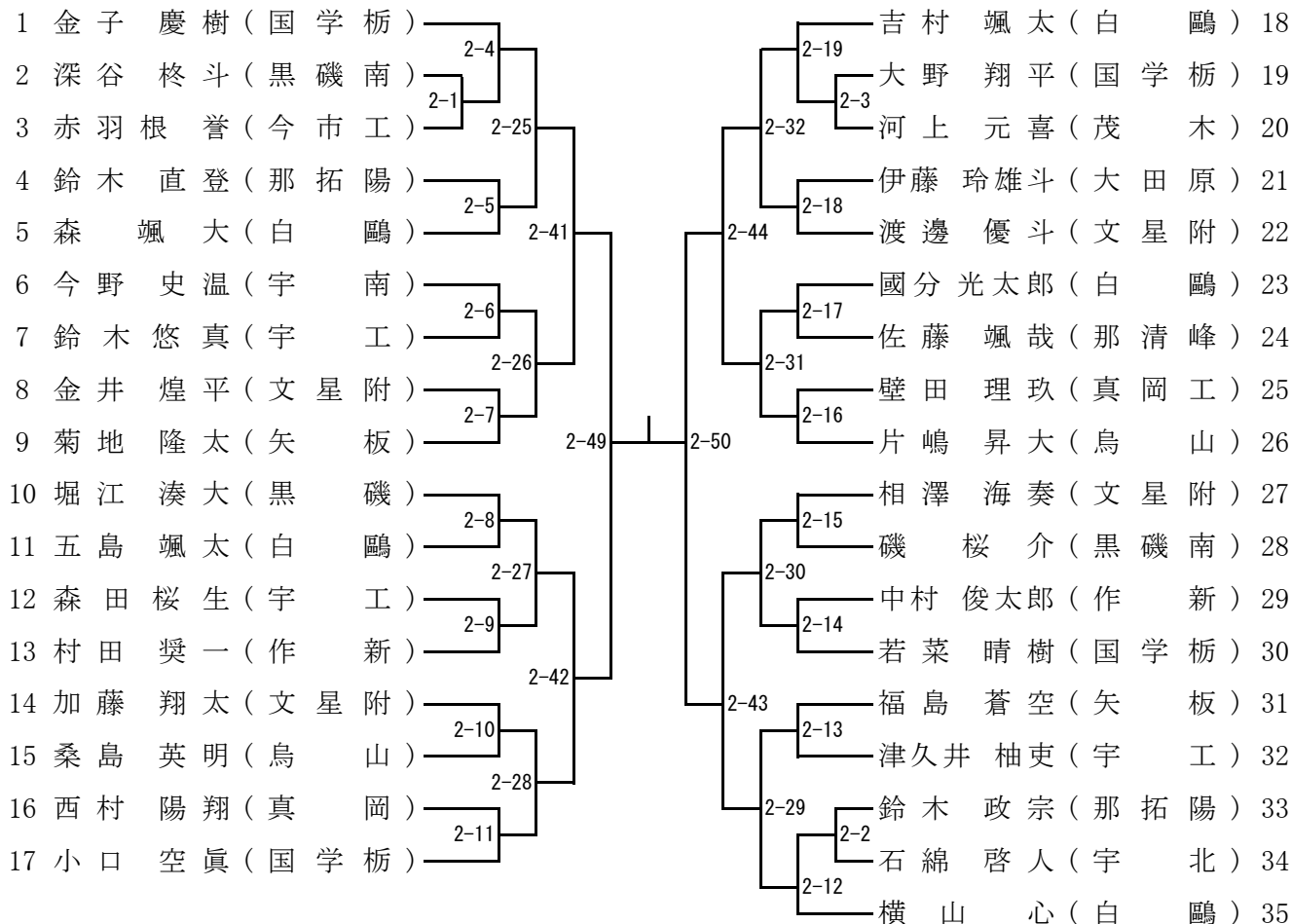

《81kg級》

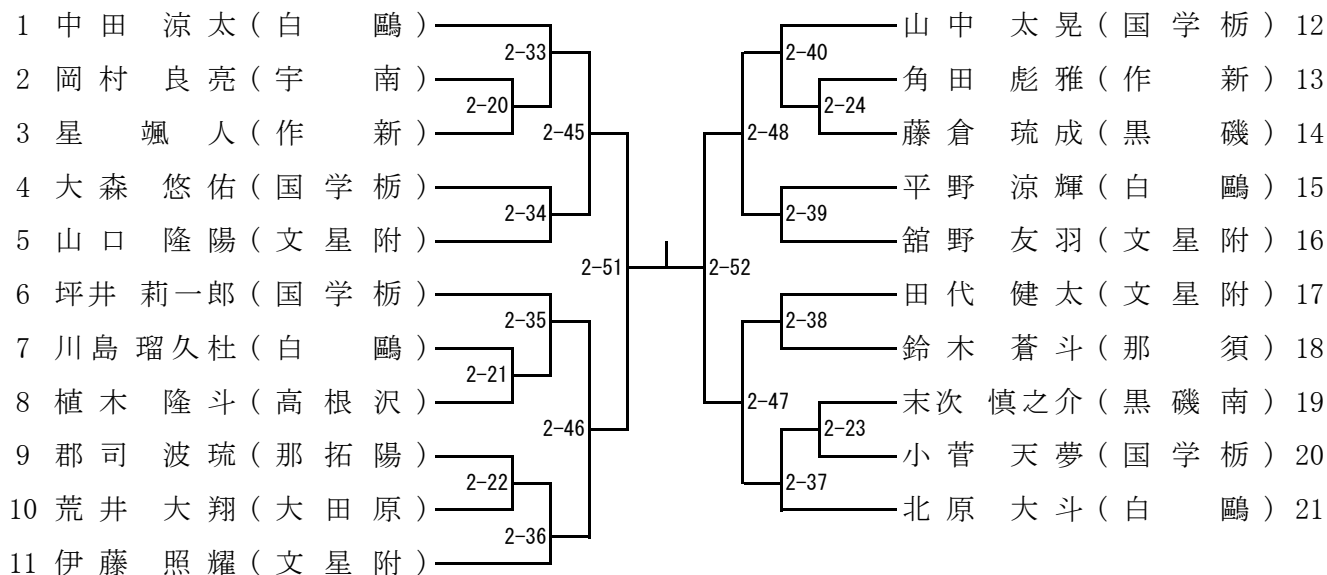

階級	順位	氏名	学校名	順位	氏名	学校名	順位	氏名	学校名	順位	氏名	学校名
73kg級	優勝			準優勝			第3位			第3位		
階級	順位	氏名	学校名	順位	氏名	学校名	順位	氏名	学校名	順位	氏名	学校名
81kg級	優勝			準優勝			第3位			第3位		

《90kg級》

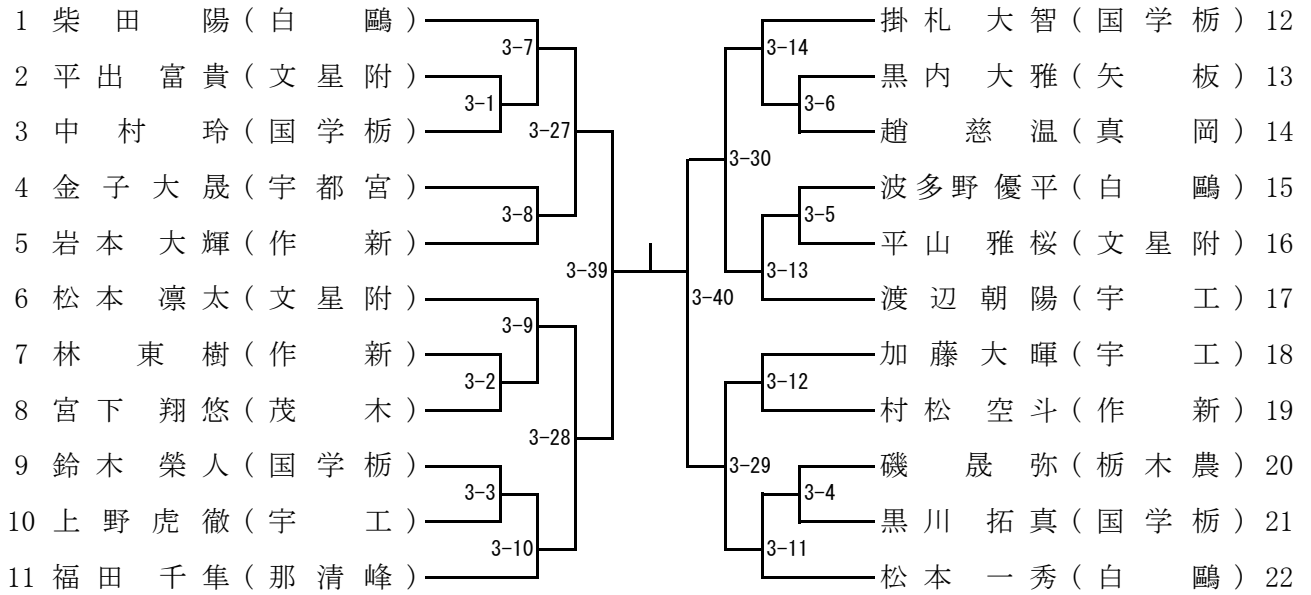

《100kg級》

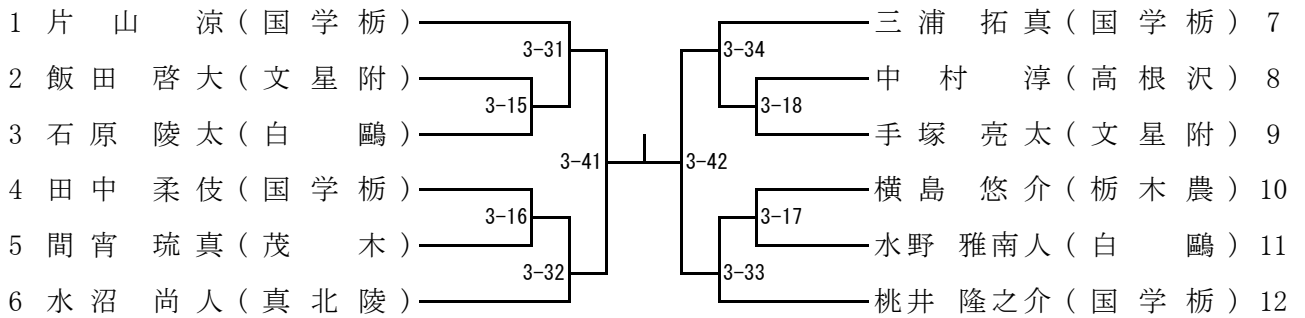

《100kg超級》

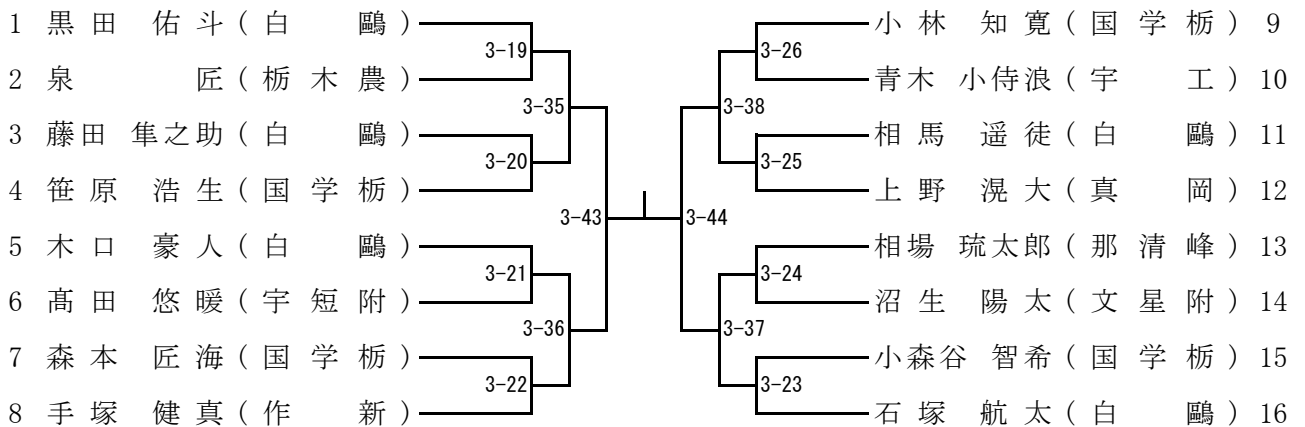

階級	順位	氏名	学校名	順位	氏名	学校名	順位	氏名	学校名	順位	氏名	学校名
90kg級	優勝			準優勝			第3位			第3位		
100kg級	優勝			準優勝			第3位			第3位		
100kg超級	優勝			準優勝			第3位			第3位		

女子個人

《48kg級》



《52kg級》

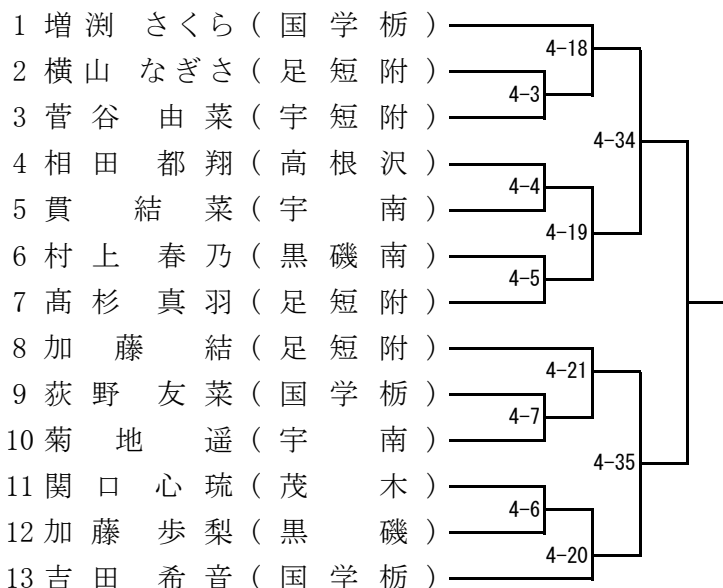

《57kg級》

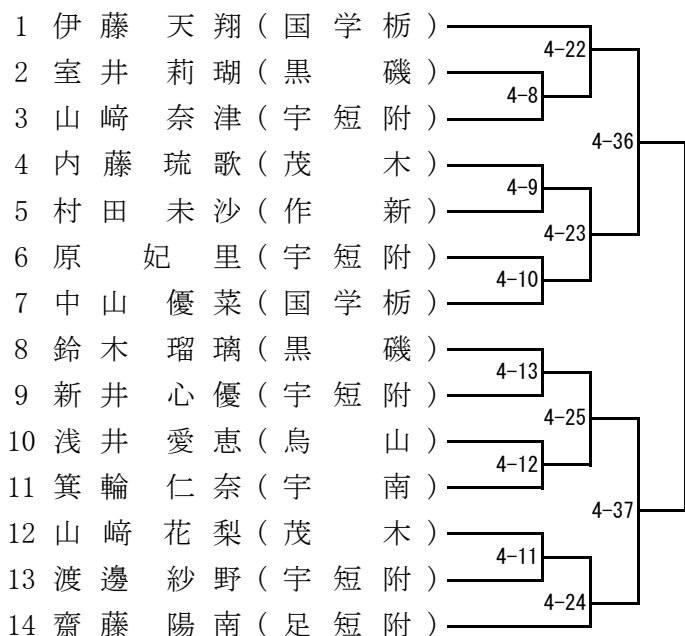

《63kg級》

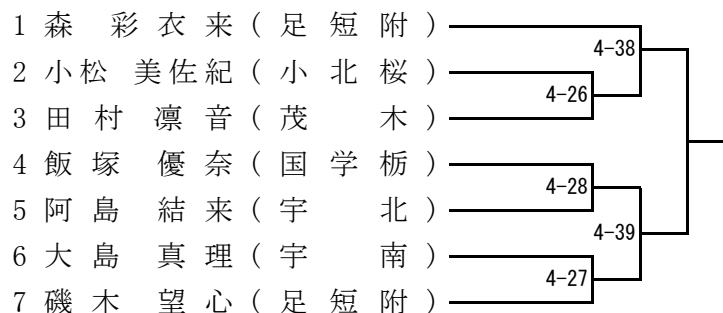

《70kg級》

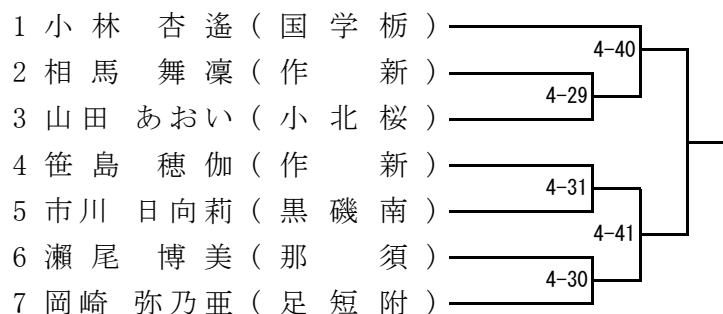

《78kg級》

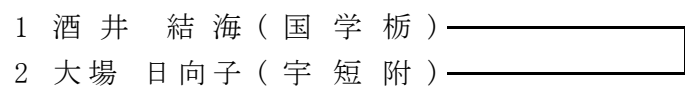

《78kg級》

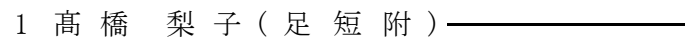

女子個人 順位

階級	順位	氏名	学校名	順位	氏名	学校名	順位	氏名	学校名	順位	氏名	学校名
48kg級	優勝			準優勝			第3位			第3位		
52kg級	優勝			準優勝			第3位			第3位		
57kg級	優勝			準優勝			第3位			第3位		
63kg級	優勝			準優勝			第3位			第3位		
70kg級	優勝			準優勝			第3位			第3位		
78kg級	優勝			準優勝			第3位			第3位		
78kg超級	優勝			準優勝			第3位			第3位		