

男子団体

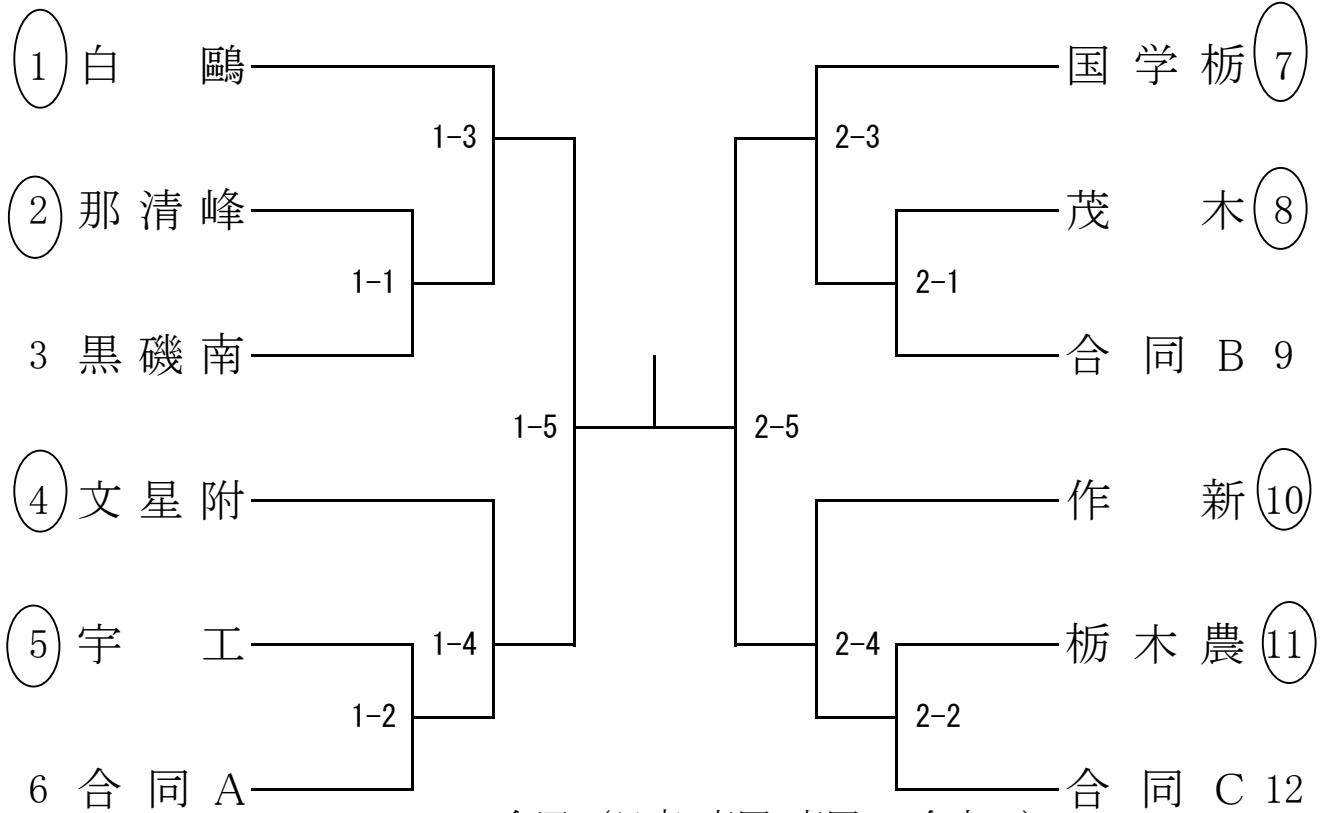

合同A(足南・真岡・真岡工・今市工)

合同B(烏山・黒磯・宇北)

合同C(宇都宮・宇短附・宇南)

7・8位決定

5・6位決定

3位決定

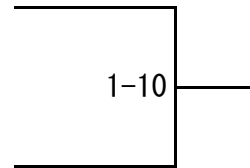
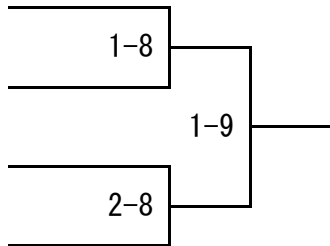
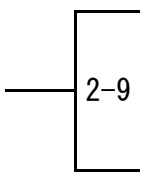

決勝戦

		先	次	中	副	大	代
紅							
白							
		先	次	中	副	大	代

試合結果

優勝	高校
準優勝	高校
3位	高校
4位	高校
5位	高校
6位	高校
7位	高校
8位	高校

女子団体

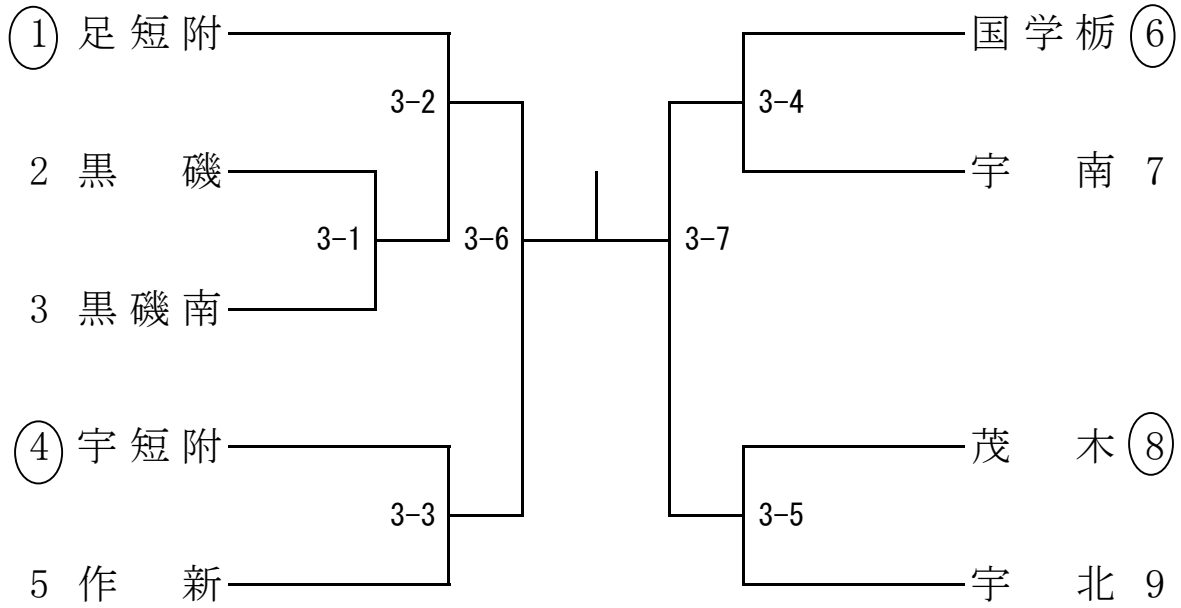

決勝戦

3位決定戦

		先	中	大	代
紅					
白					

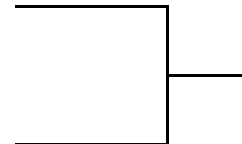

順位

優勝	高校
準優勝	高校
3位	高校
4位	高校

《 無 差 別 級 》

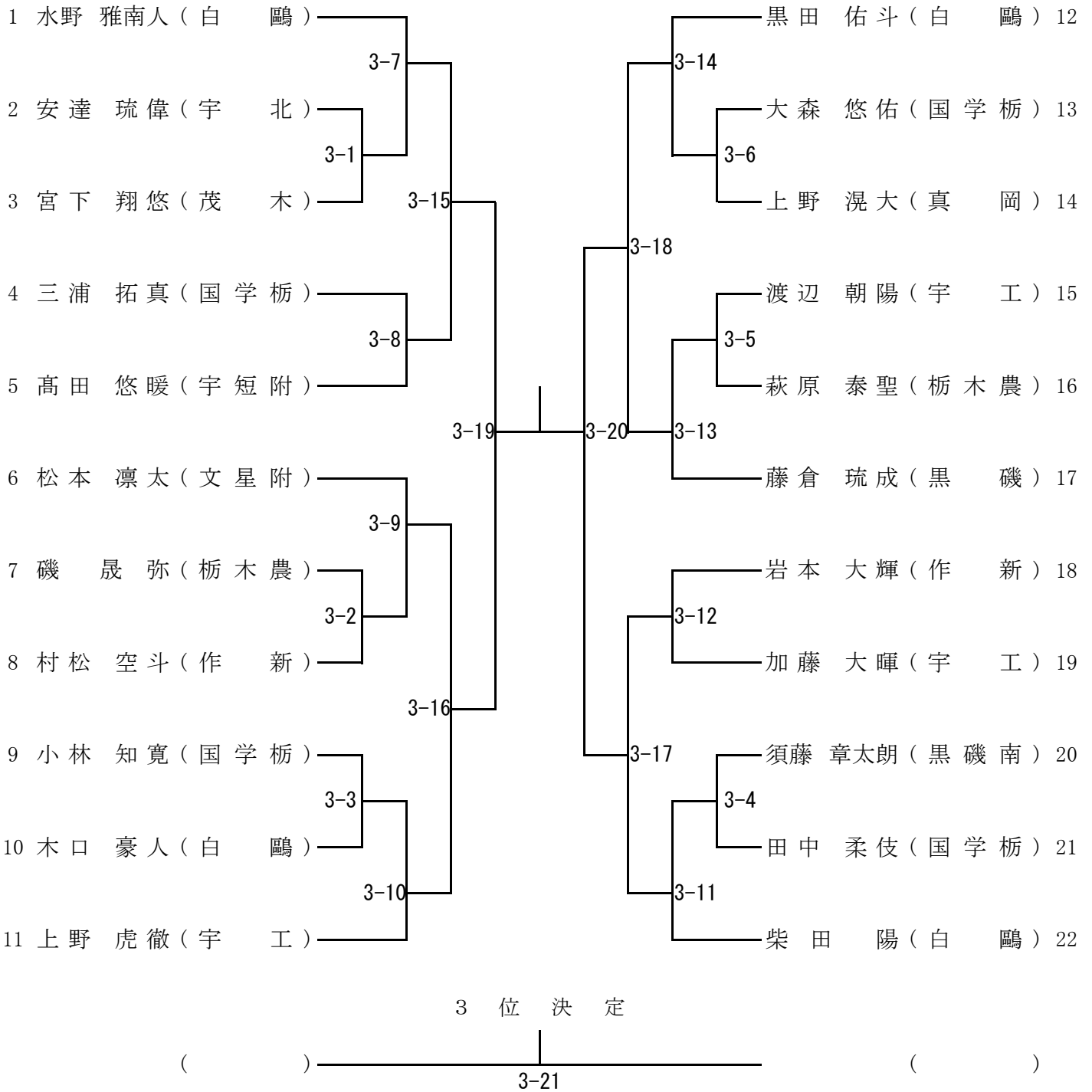

階級	順位	氏名	学校名	順位	氏名	学校名	順位	氏名	学校名	順位	氏名	学校名
無差別級	優勝			準優勝			第3位			第3位		

《 60kg 級 》

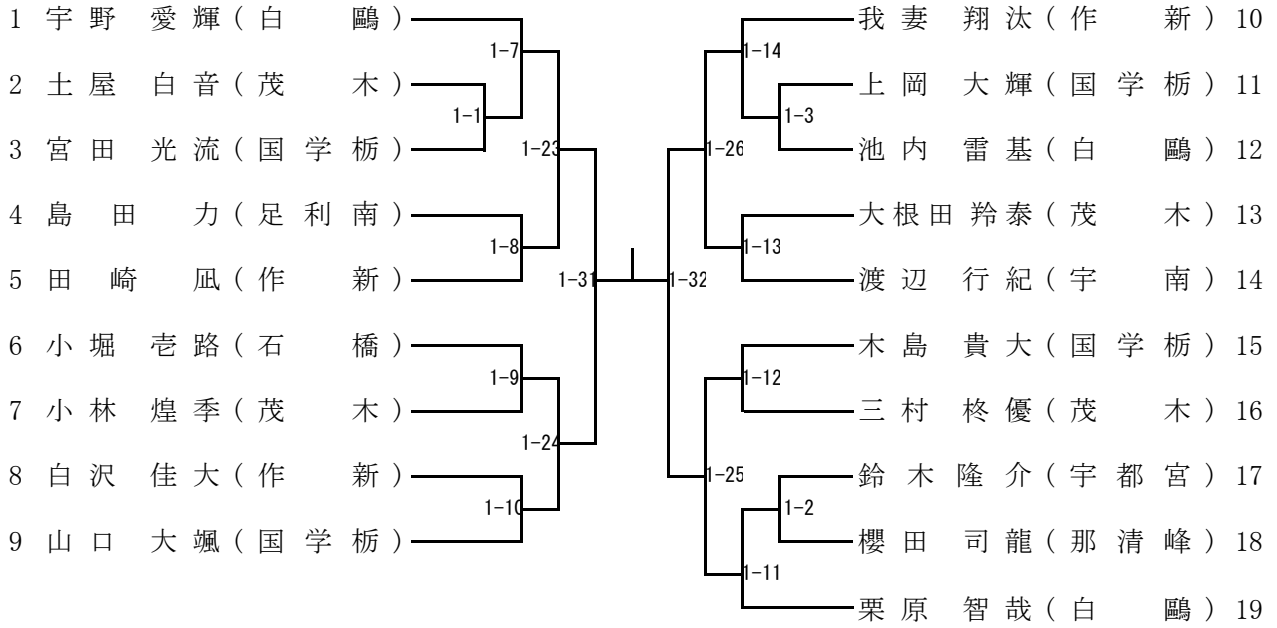

《 66kg 級 》

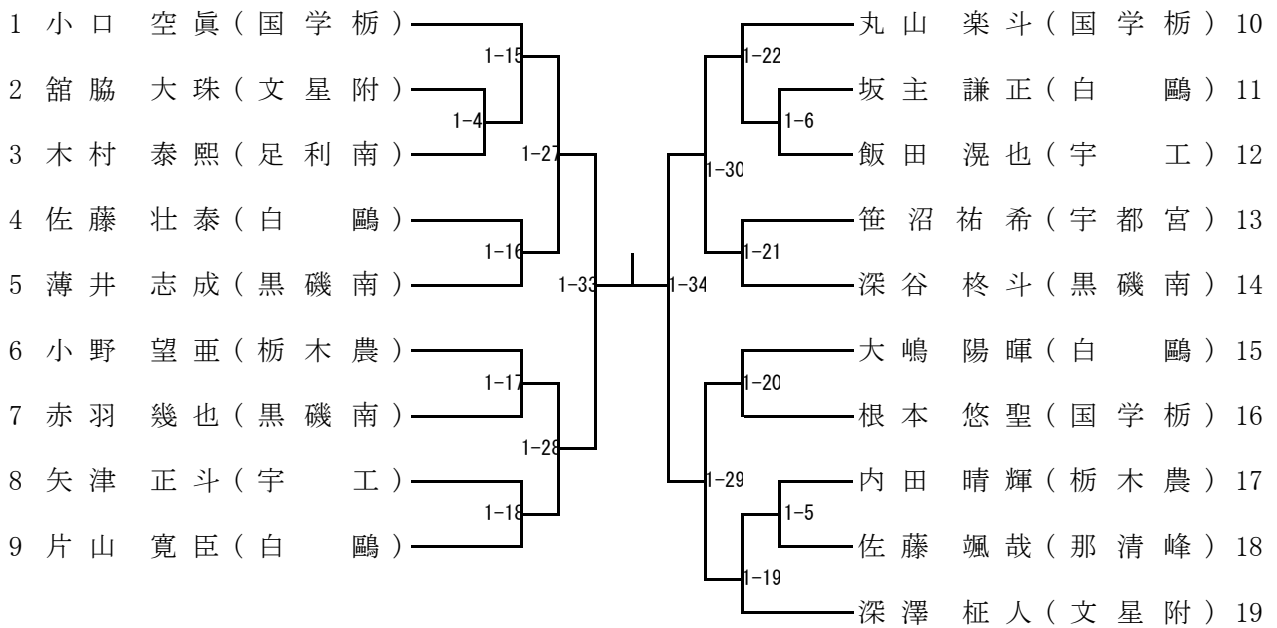

階級	順位	氏名	学校名	順位	氏名	学校名	順位	氏名	学校名	順位	氏名	学校名
60kg級	優勝			準優勝			第3位			第3位		
66kg級	優勝			準優勝			第3位			第3位		

《 73 k g 級 》

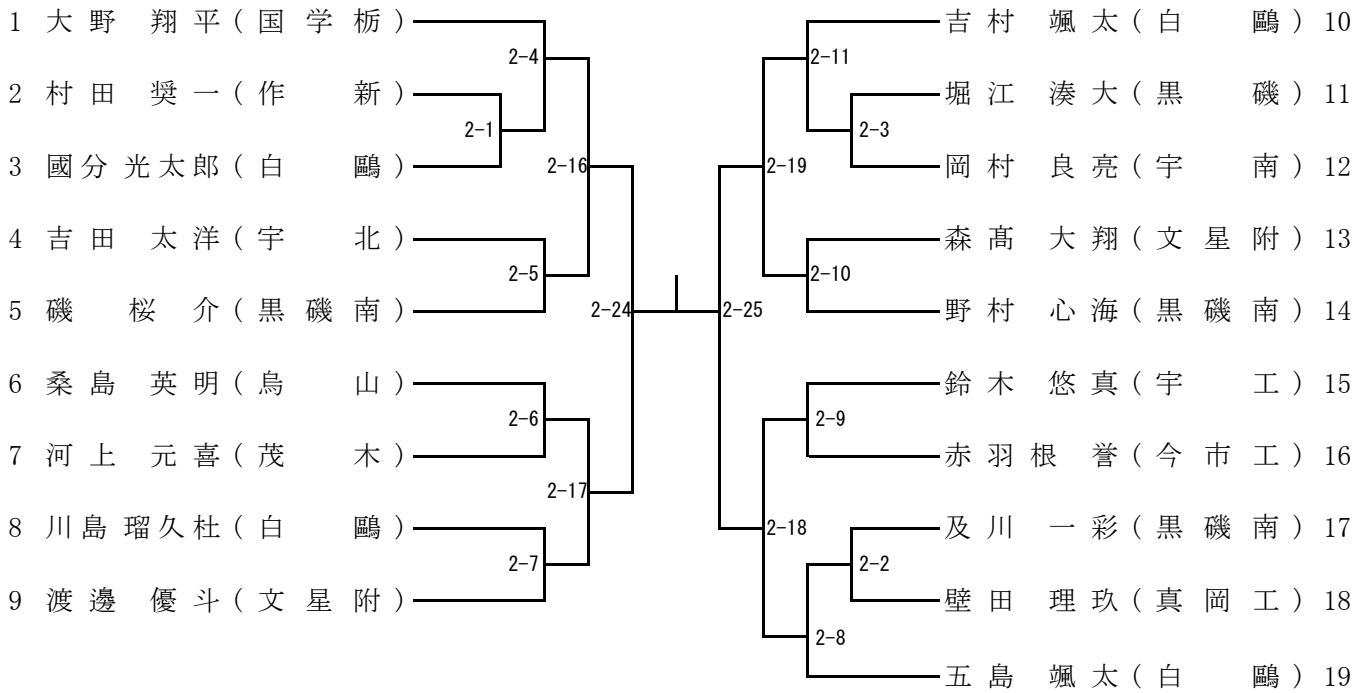

3 位 決 定

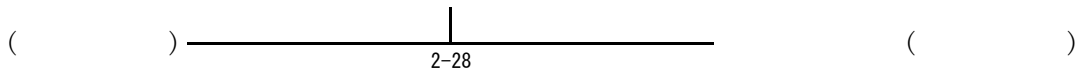

《 81 k g 級 》

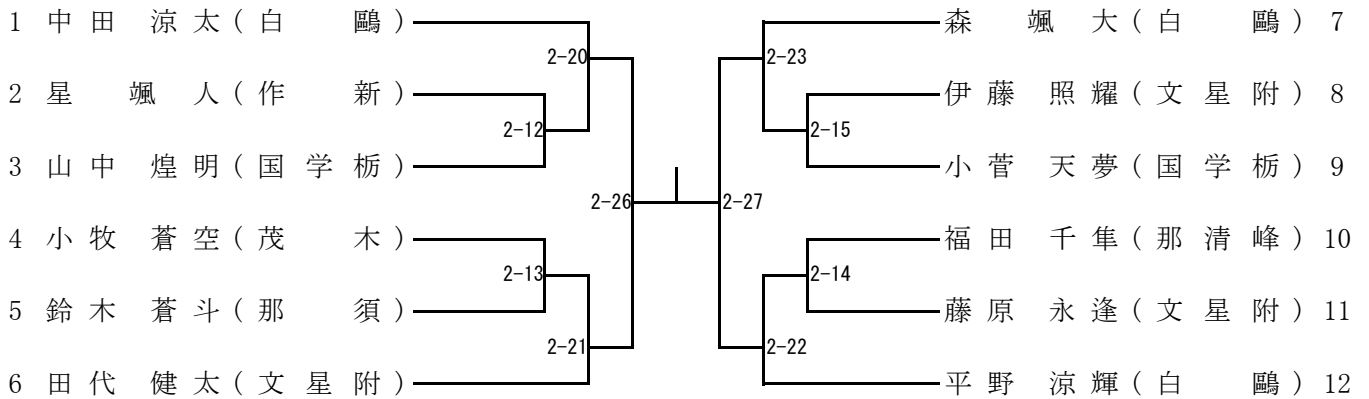

3位決定

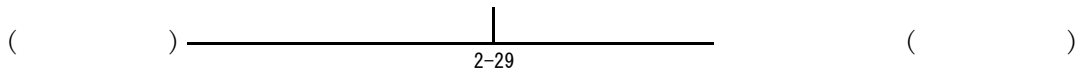

階級	順位	氏名	学校名	順位	氏名	学校名	順位	氏名	学校名	順位	氏名	学校名
73kg級	優勝			準優勝			第3位			第3位		
81kg級	優勝			準優勝			第3位			第3位		

女子個人

《48kg級》

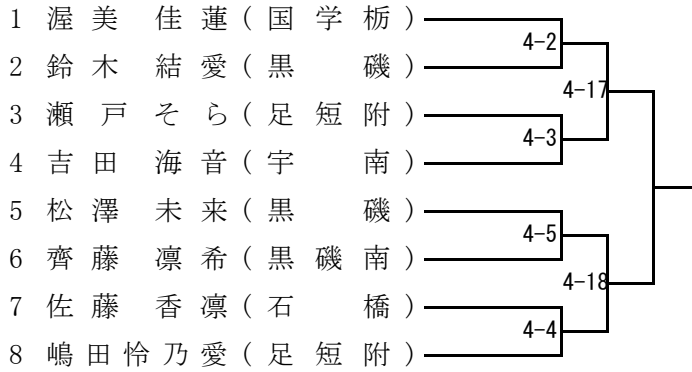

3位決定戦《48kg級》

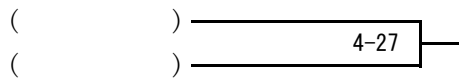

《57kg級》

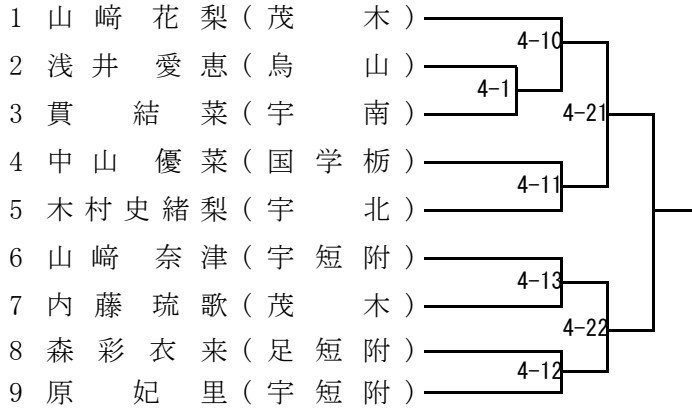

3位決定戦《57kg級》

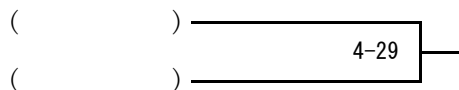

《52kg級》

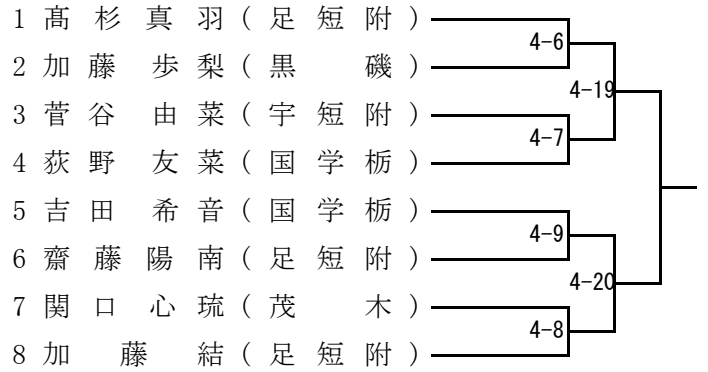

3位決定戦《52kg級》

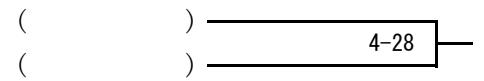

《63kg級》



3位決定戦《63kg級》

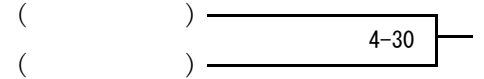

《無差別級》

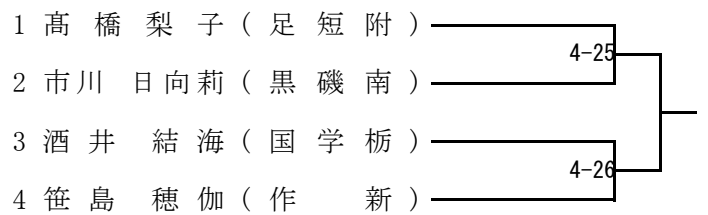

3位決定戦《無差別》

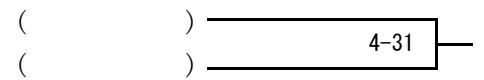

女子個人 順位

階級	順位	氏名	学校名	順位	氏名	学校名	順位	氏名	学校名	順位	氏名	学校名
48kg級	優勝			準優勝			第3位			第3位		
52kg級	優勝			準優勝			第3位			第3位		
57kg級	優勝			準優勝			第3位			第3位		
63kg級	優勝			準優勝			第3位			第3位		
無差別級	優勝			準優勝			第3位			第3位		