

男子団体

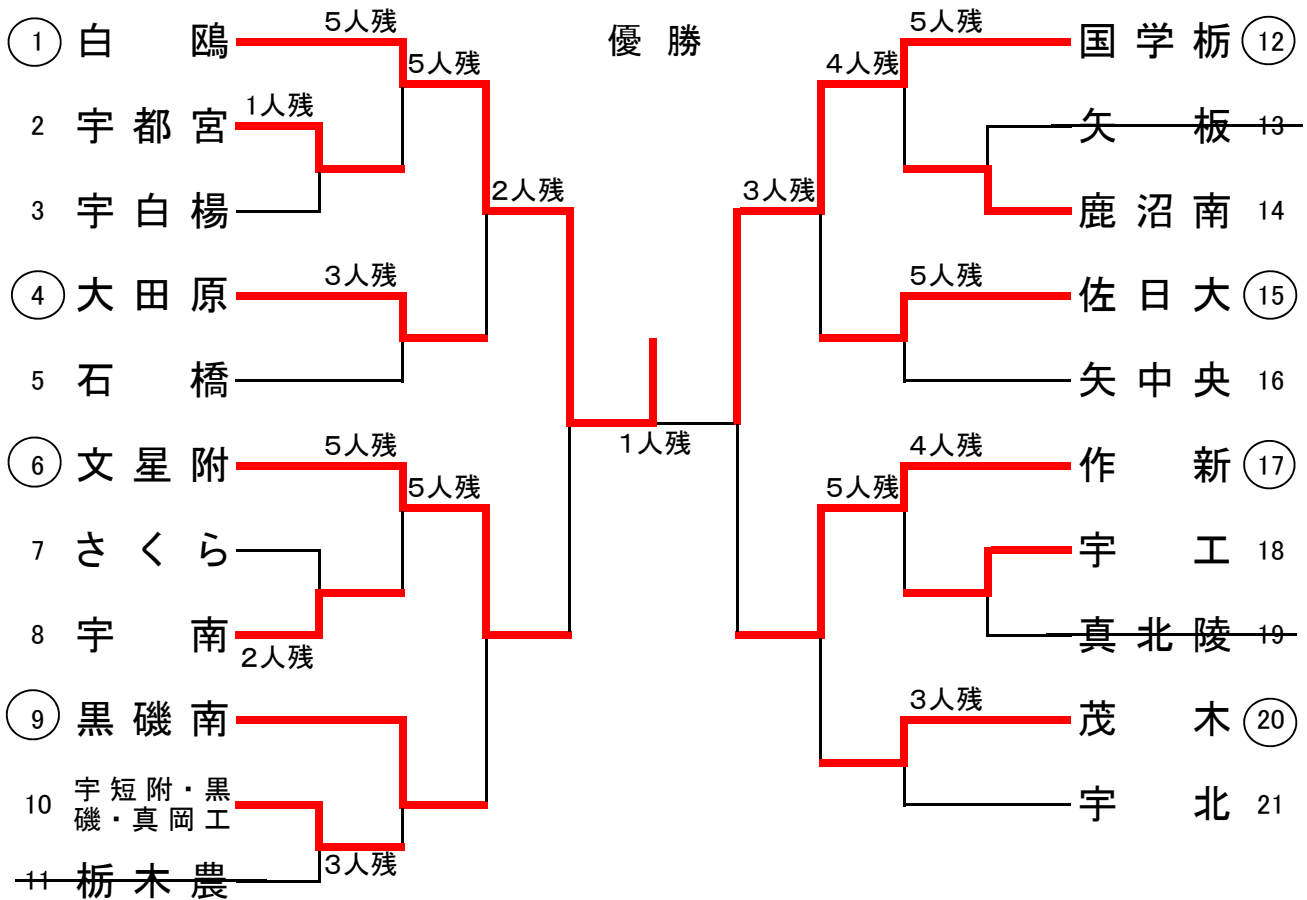

3・4位決定

順位決定(5・6位)

7・8位決定

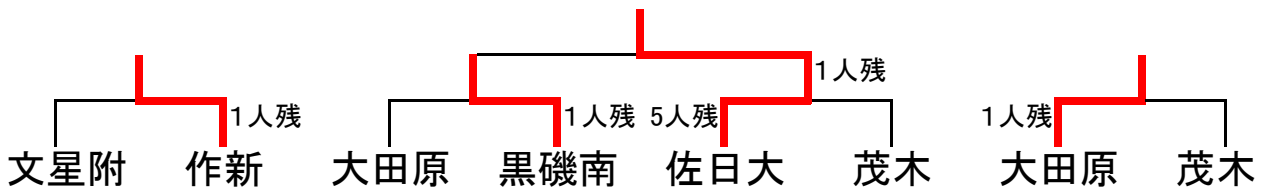

決勝戦

順位

		先	次	中	副	大	代
紅	白鷗高校	澤口	杉之内	宇賀神	齋五澤	長谷川	
	一人残し	△反則△	×	×	×	○内股△	
白	国学院大	松田	川辺	國武	岩崎	奈良	
		先	次	中	副	大	代

優勝	白鷗大学足利高校
準優勝	国学院栃木高校
3位	作新学院高校
4位	文星芸大附属高校
5位	佐野日大高校
6位	黒磯南高校
7位	大田原高校
8位	茂木高校

女子団体

優勝

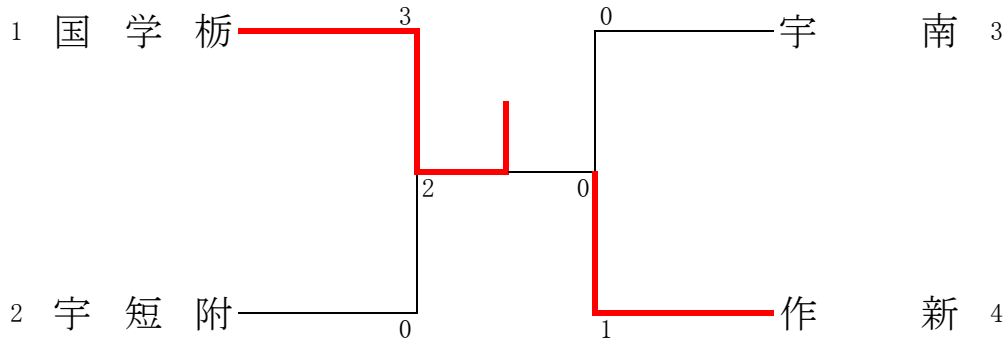

決勝戦

		先	中	大	代
紅	国学院高校	富張	石嶋	大賀	
	2 0	○袖釣込腰△	○上四方固△	×	
白	作新高校	川鍋	金澤	渡邊	

3・4位決定

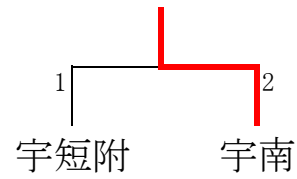

優勝	国学院栃木高校
準優勝	作新学院高校
3位	宇都宮南高校
4位	宇都宮短期大学附属高校

《60kg級》

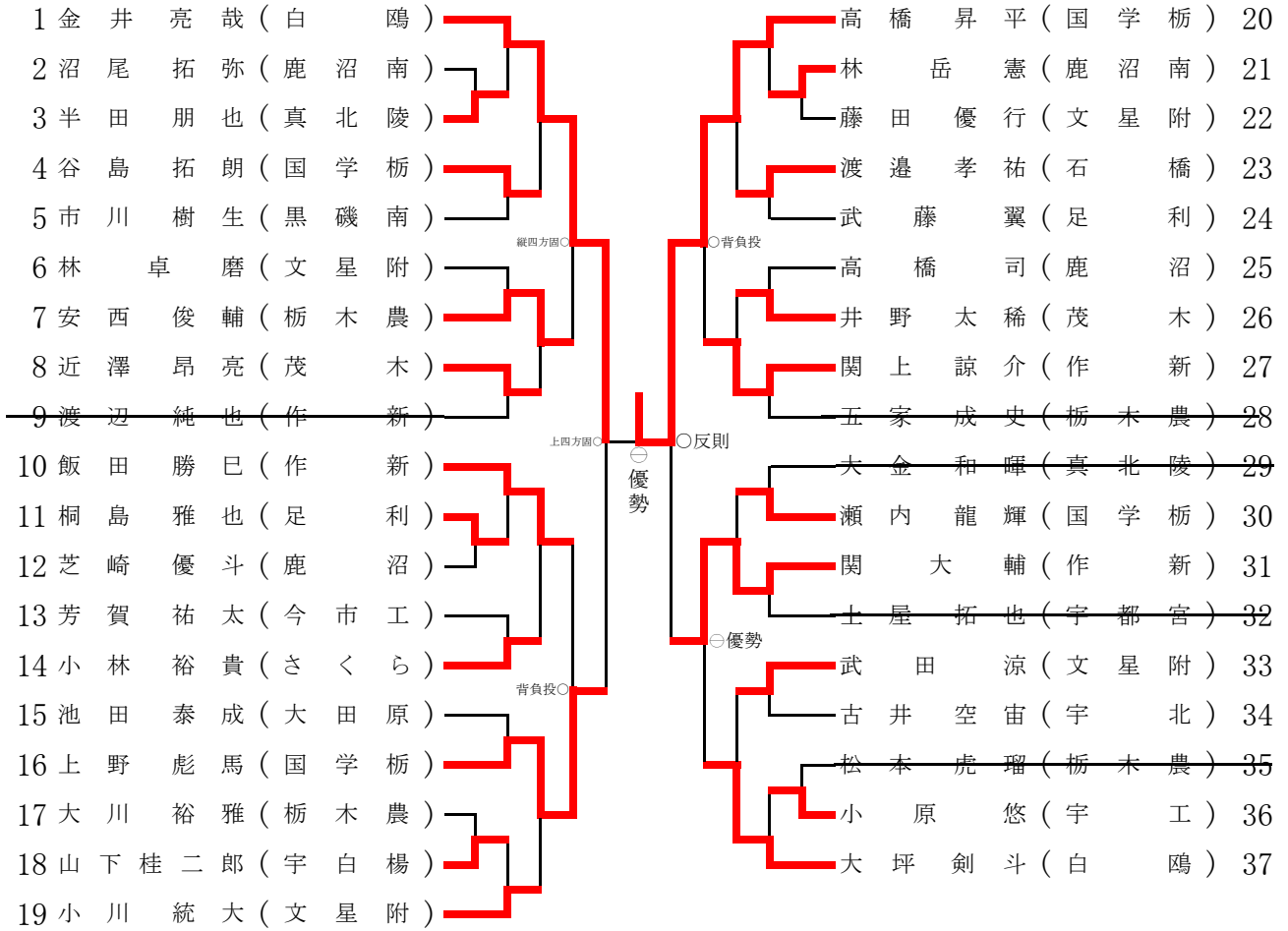

《81kg級》

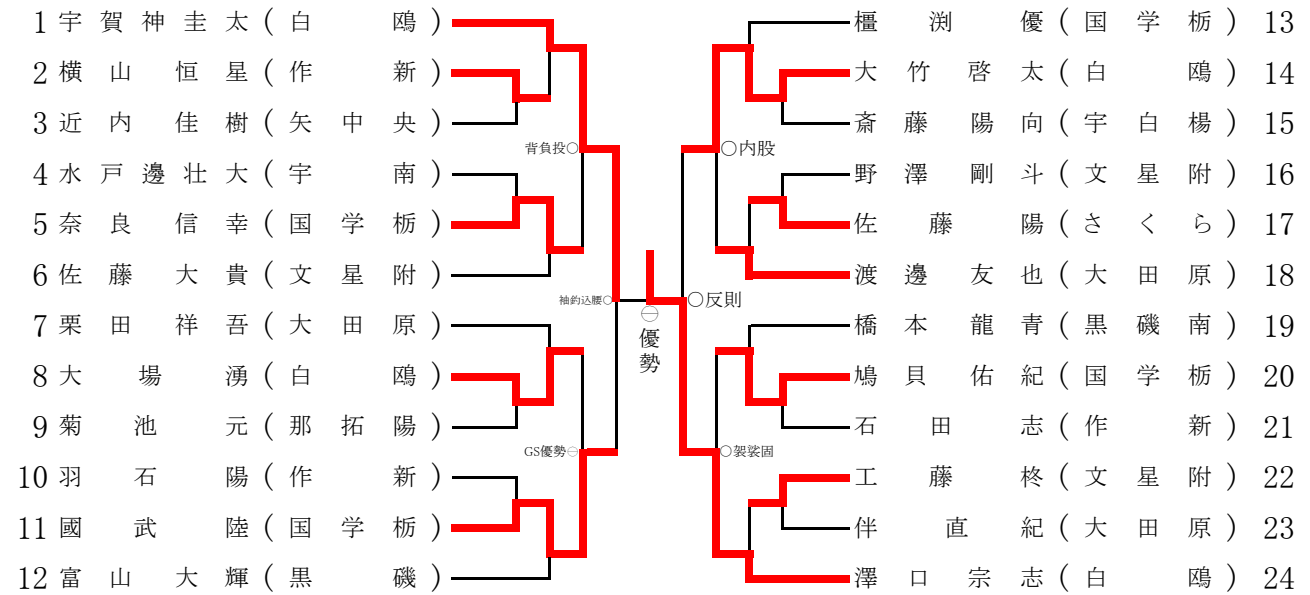

	60kg級		81kg級	
優勝	高橋 昇平	国学栃	澤口 宗志	白鷗
準優勝	金井 亮哉	白鷗	宇賀神 圭太	白鷗
第3位	上野 彪馬	国学栃	國武 陸	国学栃
第3位	関 大 輔	作新	大竹 啓太	白鷗

平成29年度第40回全国高等学校柔道選手権大会栃木大会

平成30年1月20日(土)
場所: 栃木県立武道館

《66kg級》

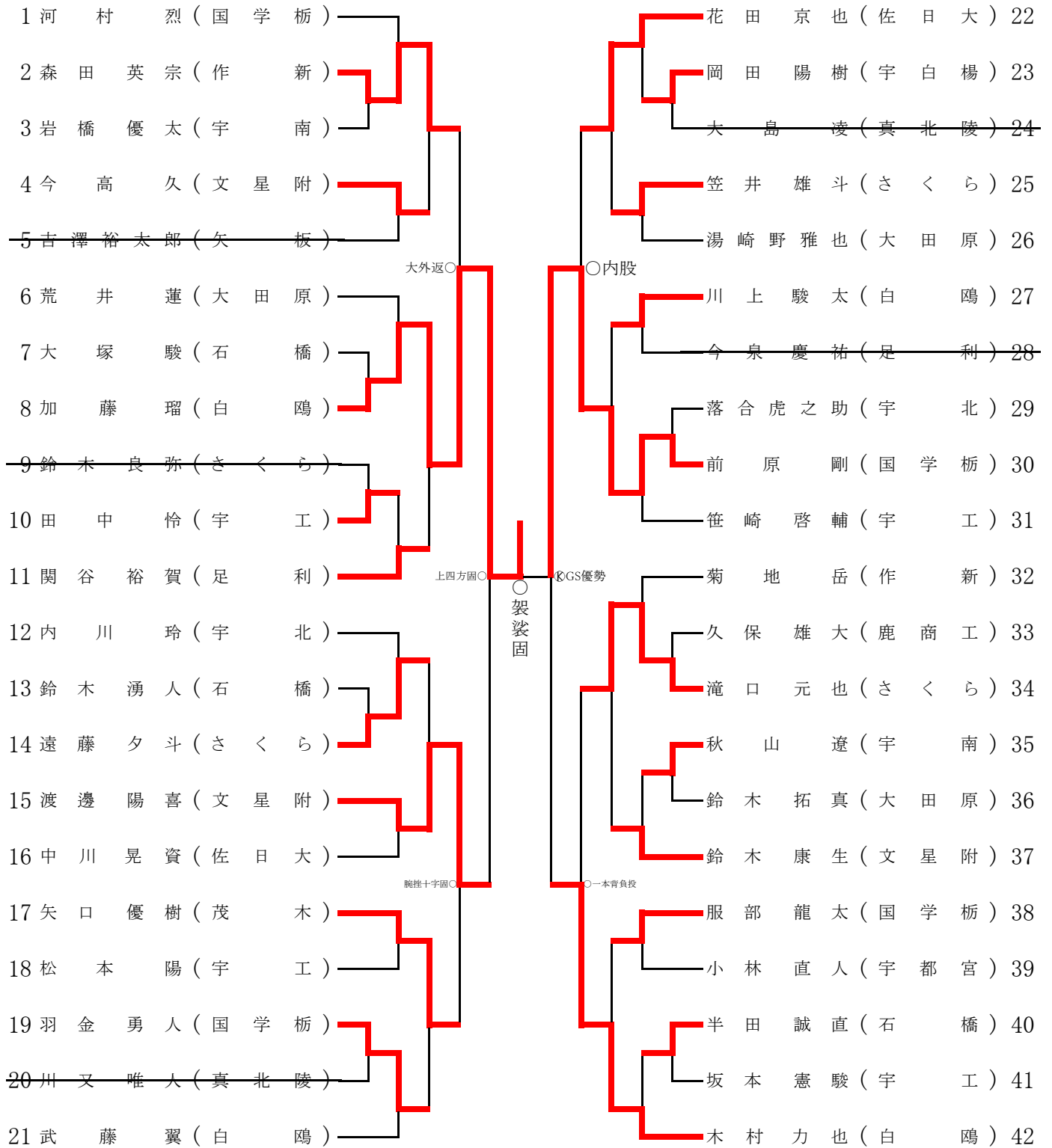

		66kg級	
優勝	加藤 瑠	白鷗	
準優勝	前原 剛	国学栃	
第3位	渡邊 陽喜	文星附	
第3位	木村 力也	白鷗	

《73kg級》

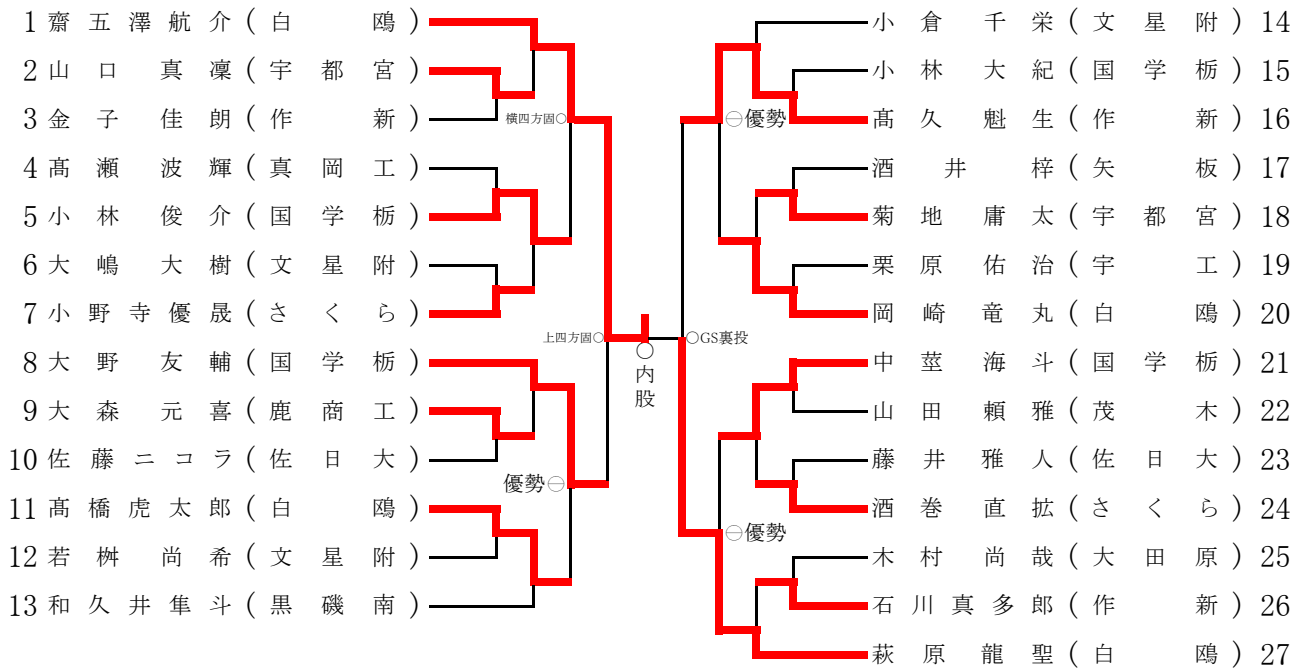

《無差別級》

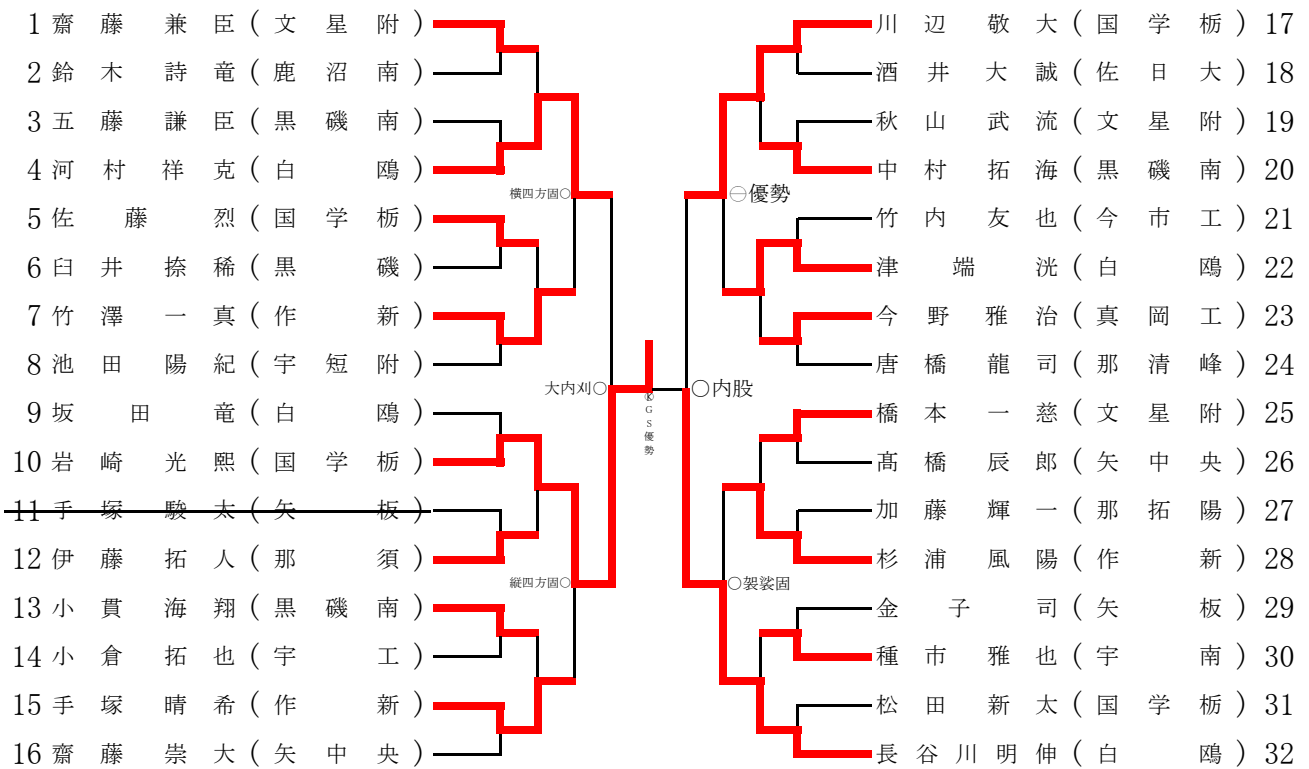

《3位決定》

河村 祥克 (白 鷗) — 優勝 — 川辺 敬大 (国 学 栃)

	73kg級		無差別級	
優 勝	齋五澤航介	白 鷗	岩崎 光熙	国 学 栃
準優勝	萩原 龍聖	白 鷗	長谷川明伸	白 鷗
第 3 位	大野 友輔	国 学 栃	河村 祥克	白 鷗
第 3 位	高久 魁生	作 新	川辺 敬大	国 学 栃

女子個人

《48kg級》



《63kg級》

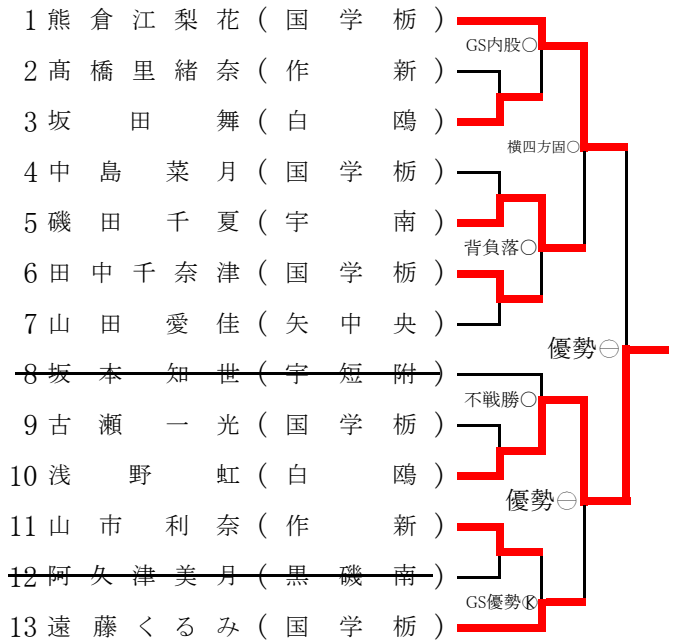

《52kg級》

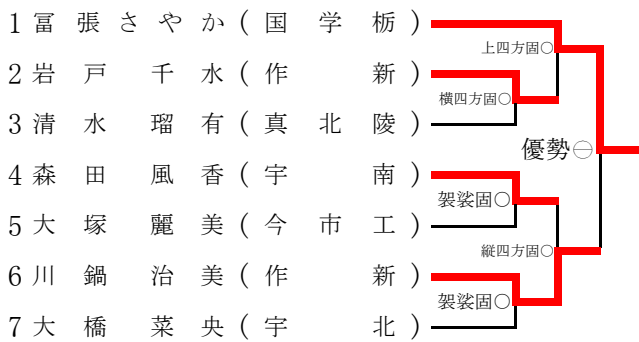

《無差別級》



《57kg級》

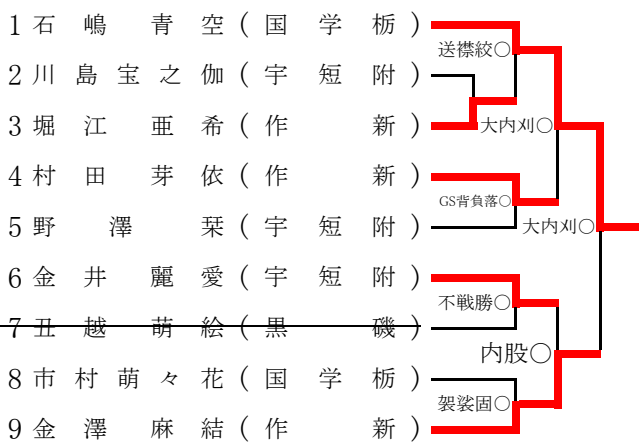

女子個人 順位

階級	順位	氏名	学校名	順位	氏名	学校名	順位	氏名	学校名	順位	氏名	学校名
48kg級	優勝	原 菜々子	作新	準優勝	久保田美咲	国学栃	第3位	小森 れな	宇短附	第3位	高木 唯衣	宇短附
52kg級	優勝	富張 さやか	国学栃	準優勝	川鍋 治美	作新	第3位	岩戸 千水	作新	第3位	森田 風香	宇南
57kg級	優勝	石嶋 青空	国学栃	準優勝	金澤 麻結	作新	第3位	村田 芽依	作新	第3位	金井 麗愛	宇短附
63kg級	優勝	浅野 虹	白鷗	準優勝	熊倉江梨花	国学栃	第3位	磯田 千夏	宇南	第3位	遠藤くるみ	国学栃
無差別級	優勝	大場 栞	白鷗	準優勝	岡 菜月	白鷗	第3位	大賀 美結	国学栃	第3位	橋本 果奈	作新

平成29年度第40回全国高校選手権大会栃木県予選（結果一覧）

団体	優勝	準優勝	優勝	第3位	第3位			
男子	白鷗大学足利高校	国学院大学栃木高校	作新学院高校	文星芸大附属高校				
女子	国学院大学栃木高校	作新学院高校	宇都宮南高校	宇都宮短期大学附属高校				
男子	優勝	準優勝	優勝	第3位	第3位			
60kg級	高橋昇平	国学栃	金井亮哉	白鷗	上野彪馬	国学栃	関大輔	作新
66kg級	加藤瑠	白鷗	前原剛	国学栃	渡邊陽喜	文星附	木村力也	白鷗
73kg級	齋五澤航介	白鷗	萩原龍聖	白鷗	大野友輔	国学栃	高久魁生	作新
81kg級	澤口宗志	白鷗	宇賀神圭太	白鷗	國武陸	国学栃	大竹啓太	白鷗
無差別級	岩崎光熙	国学栃	長谷川明伸	白鷗	河村祥克	白鷗	川辺敬大	国学栃
女子	優勝	準優勝	優勝	第3位	第3位			
48kg級	原菜々子	作新	久保田美咲	国学栃	小森れな	宇短附	高木唯衣	宇短附
52kg級	富張さやか	国学栃	川鍋治美	作新	岩戸千水	作新	森田風香	宇南
57kg級	石嶋青空	国学栃	金澤麻結	作新	村田芽依	作新	金井麗愛	宇短附
63kg級	浅野虹	白鷗	熊倉江梨花	国学栃	磯田千夏	宇南	遠藤くるみ	国学栃
無差別級	大場栞	白鷗	岡菜月	白鷗	大賀美結	国学栃	橋本果奈	作新

[男子]

60kg級	準決	勝	金井(白鷗)○上四方固△上野(国栃) 高橋(国栃)○反則△関(作新)
	決	勝	金井(白鷗)△優勢○高橋(国栃)
66kg級	準決	勝	加藤(白鷗)○上四方固△渡邊(文星) 前原(国栃)ⓀGS優勢△木村(白鷗)
	決	勝	加藤(白鷗)○袈裟固△前原(国栃)
73kg級	準決	勝	齋五澤(白鷗)○上四方固△大野(国栃) 高久(作新)△GS裏投○萩原(白鷗)
	決	勝	齋五澤(白鷗)○内股△萩原(白鷗)
81kg級	準決	勝	宇賀神(白鷗)○袖釣込腰△國武(国栃) 大竹(白鷗)△反則○澤口(白鷗)
	決	勝	宇賀神(白鷗)△優勢○澤口(白鷗)
無差別級	準決	勝	河村(白鷗)△大内刈○岩崎(国栃) 川辺(国栃)△内股○長谷川(白鷗)
	決	勝	岩崎(国栃)ⓀGS優勢△長谷川(白鷗)

[女子]

48kg級	準決	勝	小森(宇短附)△優勢○久保田(国栃) 高木(宇短附)△横四方固○原(作新)
	決	勝	久保田(国栃)△優勢○原(作新)
52kg級	準決	勝	富張(国栃)○上四方固△岩戸(作新) 森田(宇南)△縦四方固○川鍋(作新)
	決	勝	富張(国栃)○優勢△川鍋(作新)
57kg級	準決	勝	石嶋(国栃)○大内刈△村田(作新) 金井(宇短附)△内股○金澤(作新)
	決	勝	石嶋(国栃)○大内刈△金澤(作新)
63kg級	準決	勝	熊倉(国栃)○横四方固△磯田(宇南) 浅野(白鷗)○優勢△遠藤(国栃)
	決	勝	熊倉(国栃)△優勢○浅野(白鷗)
無差別級	準決	勝	大場(白鷗)○優勢△大賀(国栃) 橋本(作新)△GS小外刈○岡(白鷗)
	決	勝	大場(白鷗)○片手絞△岡(白鷗)