

男子 団体

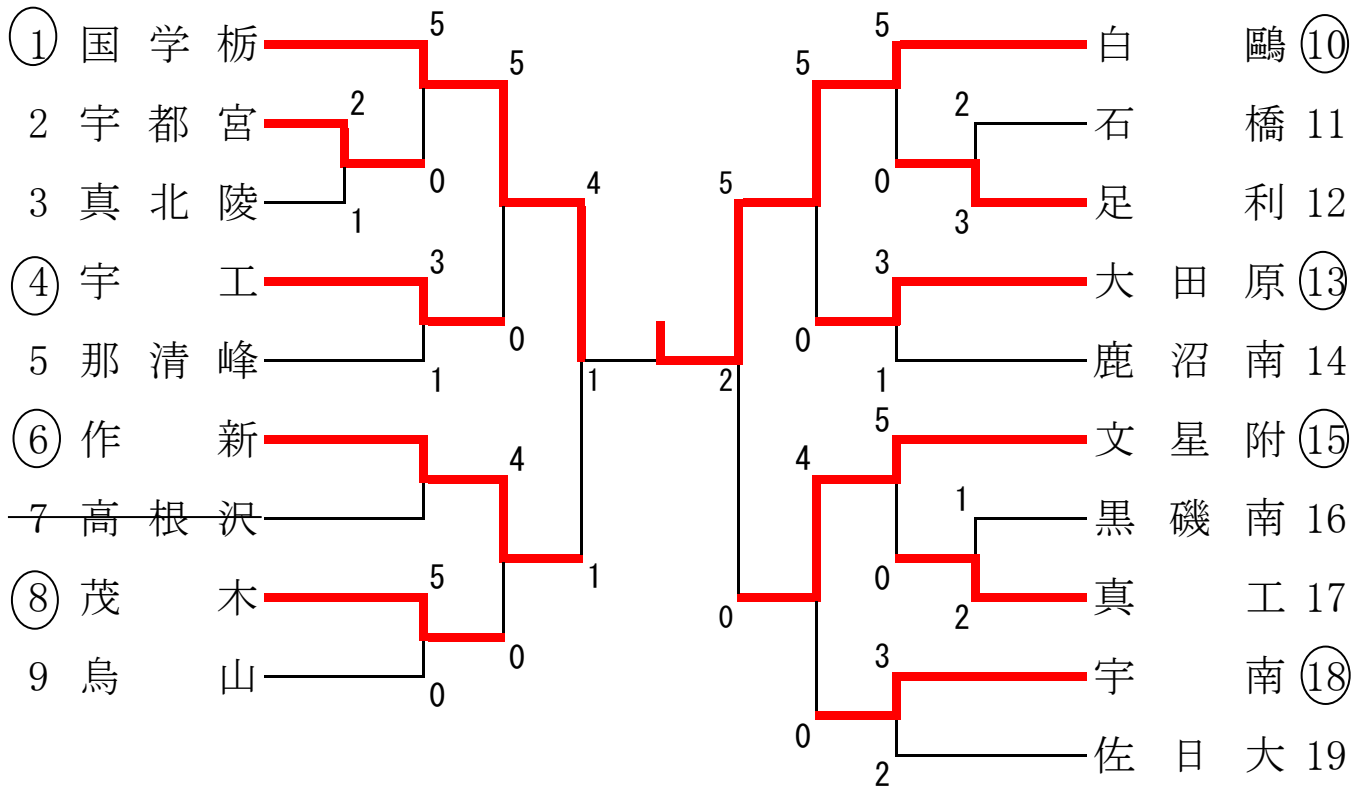

順位決定戦

7・8位決定

5・6位決定

3位決定

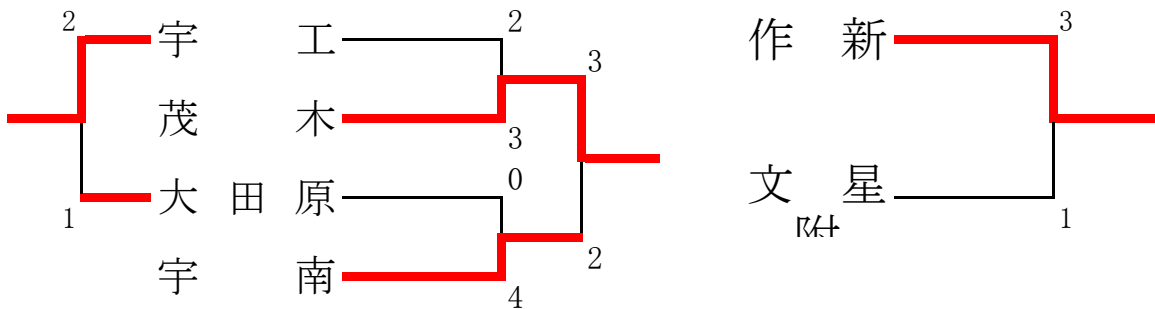

決勝戦

		先	次	中	副	大	代
紅	国学 栃	奈良	中島	樫淵	高嶋	松田	1
	1 2	引き分け	△優勢 ⊖	○払腰 △	△僅差 ⊖	引き分け	
白	白鷗	津端	澤口	萩原	杉之内	矢野	

試合結果

優勝	白鷗	足利高校
準優勝	國學院栃木高校	
3位	作新学院高校	
4位	文星芸大附属高校	
5位	茂木高校	
6位	宇都宮南高校	
7位	宇都宮工業高校	
8位	大田原高校	

女子団体

	①国学栃	②宇短附	③作新	④白鷗	⑤茂木	⑥宇南	勝敗	順位
①国学栃		3-0	1-0	2-0	3-0	1-0	5勝	1
②宇短附	0-3		1-1	1-2	2-1	0-3	1勝3敗1分	5
③作新	0-1	1-1		1-1	2-0	1-2	1勝2敗2分	4
④白鷗	0-2	2-1	1-1		2-1	0-2	2勝2敗1分	3
⑤茂木	0-3	1-2	0-2	1-2		0-3	5敗	6
⑥宇南	0-1	3-0	2-1	2-0	3-0		4勝1敗	2

試合順序

1	① - ② ③ - ④ ⑤ - ⑥	2	① - ③ ④ - ⑤ ② - ⑥	3	① - ④ ② - ⑤ ③ - ⑥	4	① - ⑤ ② - ③ ④ - ⑥
5	③ - ⑤ ② - ④ ① - ⑥						

試合結果

優勝	國學院栃木高校
準優勝	宇都宮南高校
3位	白鷗足利高校
4位	作新学院高校

《 60 k g 級 》

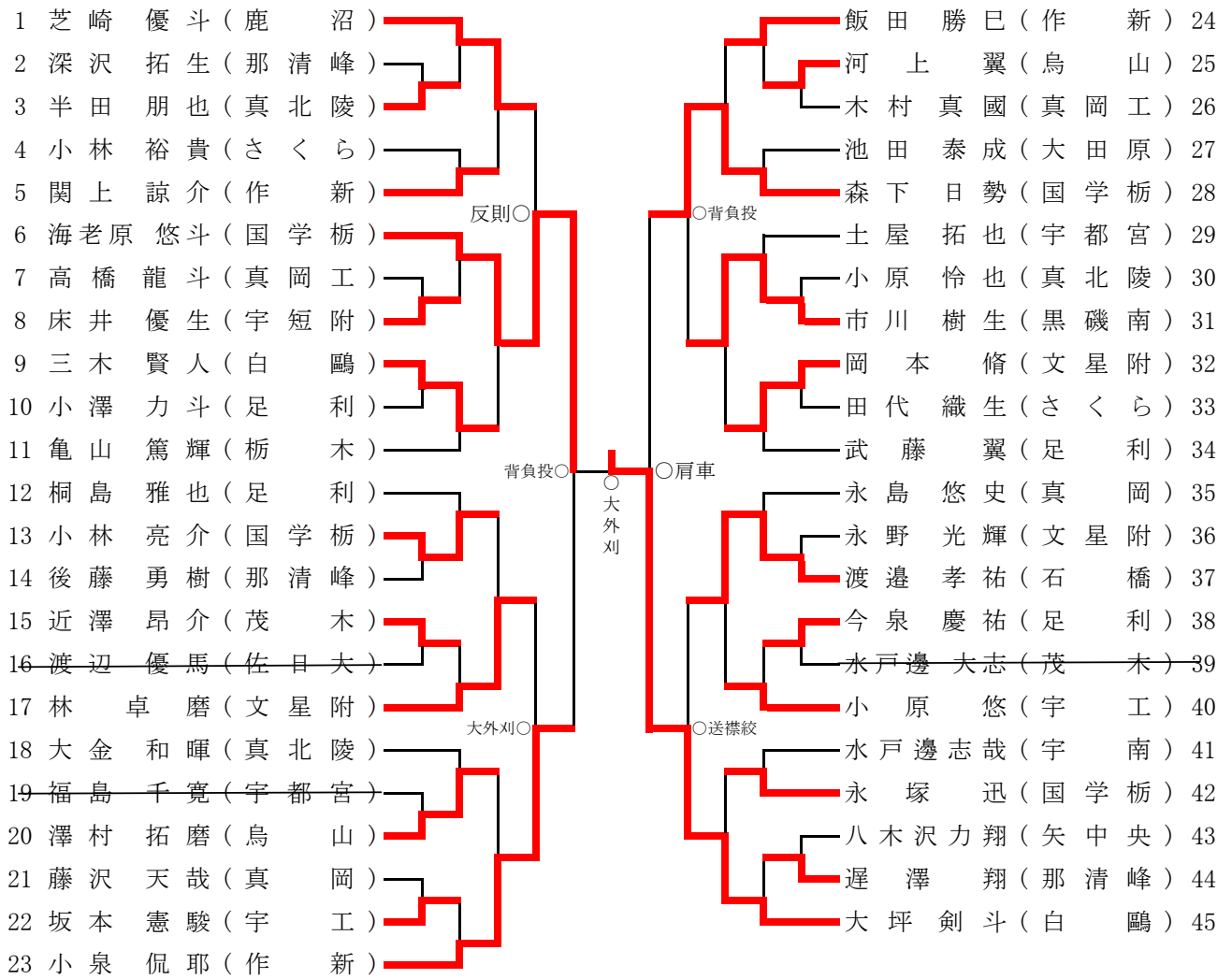

3 位 決 定

小泉 侃耶 (作 新) ————— 森下 日勢 (国 学 栃)

《 100kg 級 》

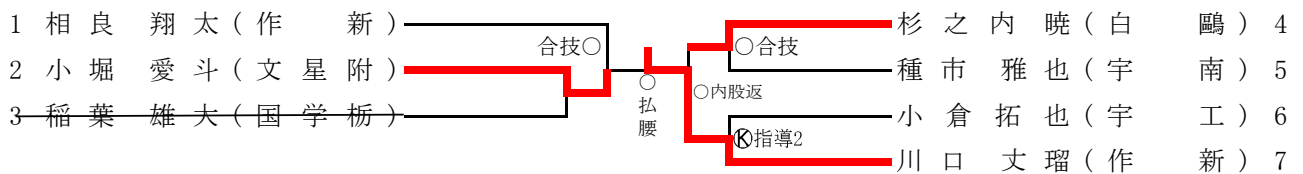

3 位 決 定

相良 翔太 (作 新) ————— 杉之内 暁 (白 鷗)

階級	順位	氏名	学校名	順位	氏名	学校名	順位	氏名	学校名	順位	氏名	学校名
60kg級	優勝	大坪 剣斗	白 鷗	準優勝	海老原 悠斗	国 学 栃	第3位	小泉 侃耶	作 新	第3位	森下 日勢	国 学 栃
100kg級	優勝	川口 文瑠	作 新	準優勝	小堀 愛斗	文 星 附	第3位	杉之内 暁	白 鷗	第3位	相良 翔太	作 新

平成30年度栃木県高等学校新人柔道大会

平成30年11月17日(土)

場所: 栃木県武道館

《 66kg 級 》

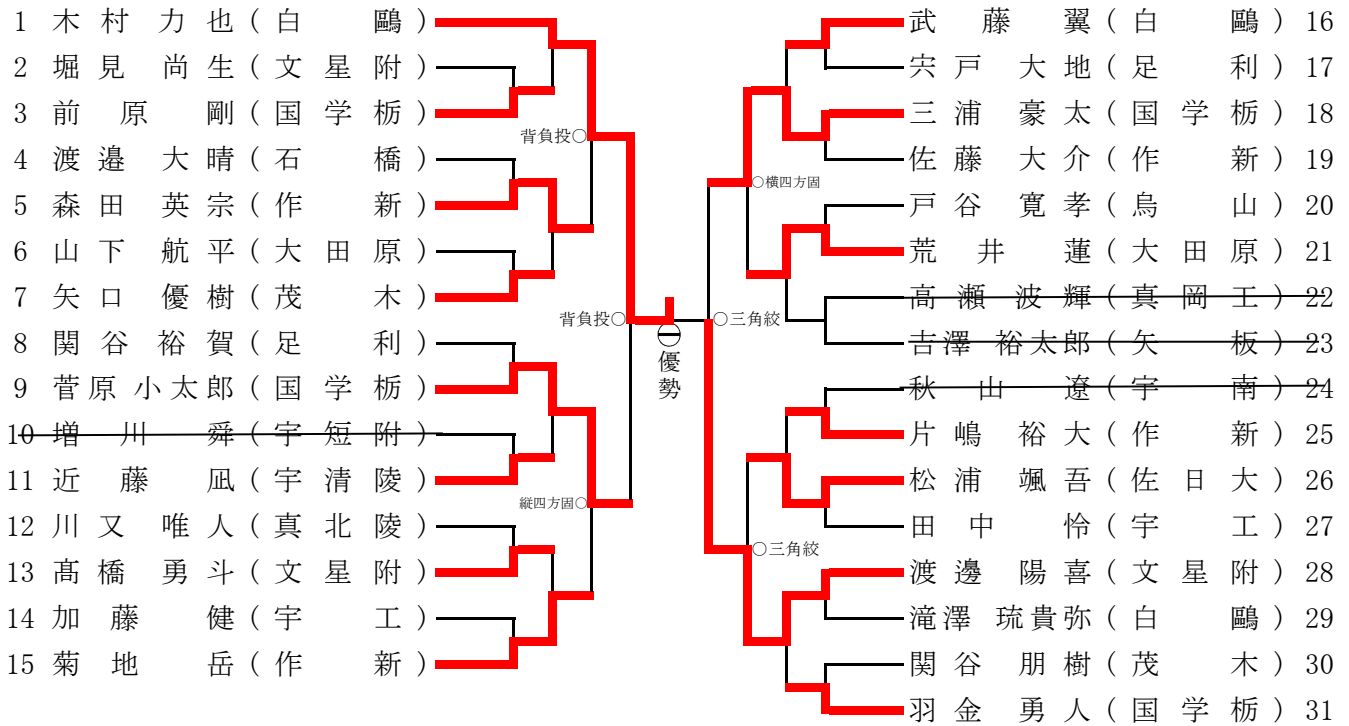

3 位 決 定

菅原小太郎 (国学栃) ————— 三浦豪太 (国学栃)

《 90kg 級 》

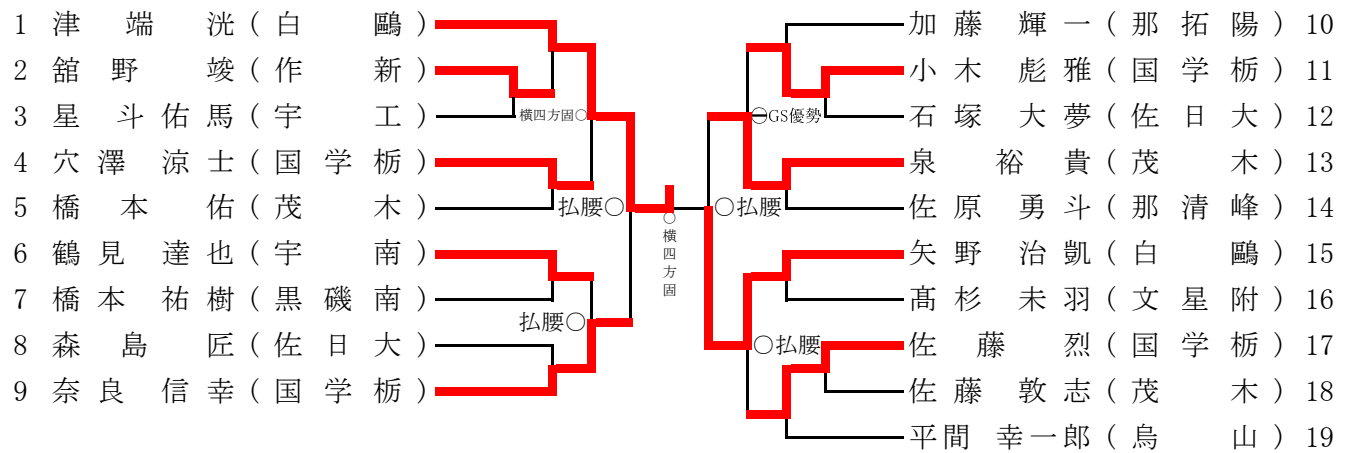

3 位 決 定

奈良信幸 (国学栃) ————— 泉裕貴 (茂木)

階級	順位	氏名	学校名	順位	氏名	学校名	順位	氏名	学校名	順位	氏名	学校名
66kg級	優勝	木村力也	白鷗	準優勝	渡邊陽喜	文星附	第3位	菅原小太郎	国学栃	第3位	三浦豪太	国学栃
90kg級	優勝	津端洸	白鷗	準優勝	矢野治凱	白鷗	第3位	奈良信幸	国学栃	第3位	泉裕貴	茂木

平成30年度栃木県高等学校新人柔道大会

平成30年11月17日(土)
場所: 栃木県武道館

《 73 k g 級 》

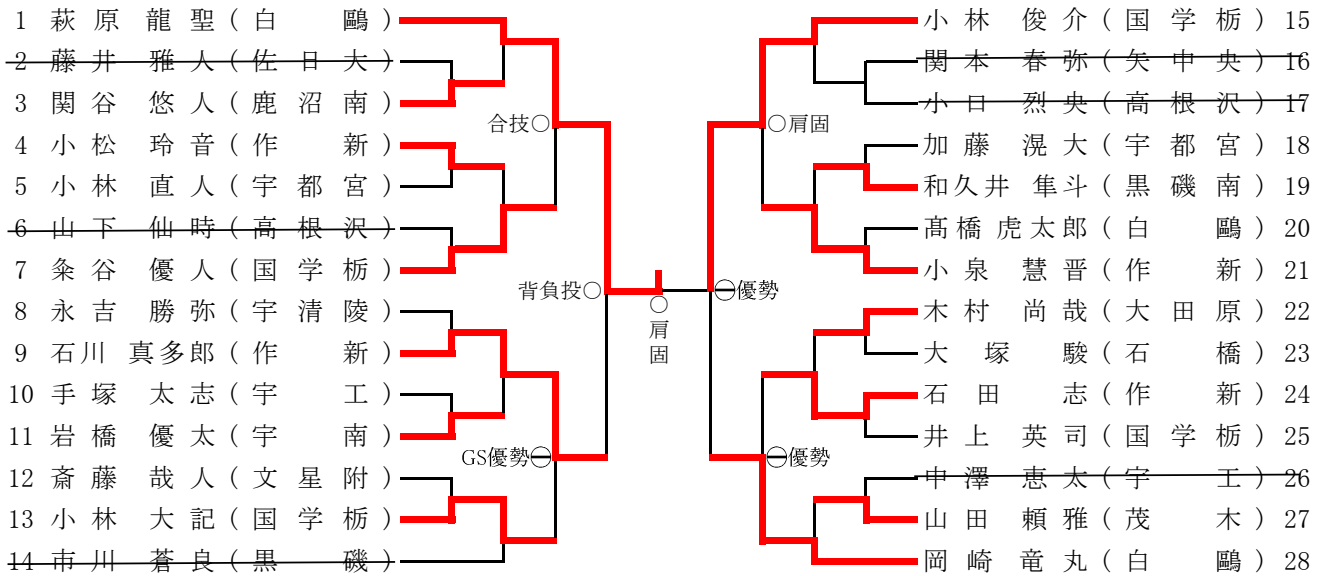

3 位 決 定

石川 真多郎 (作新) — 岡崎 竜丸 (白鷗)

《 81 k g 級 》

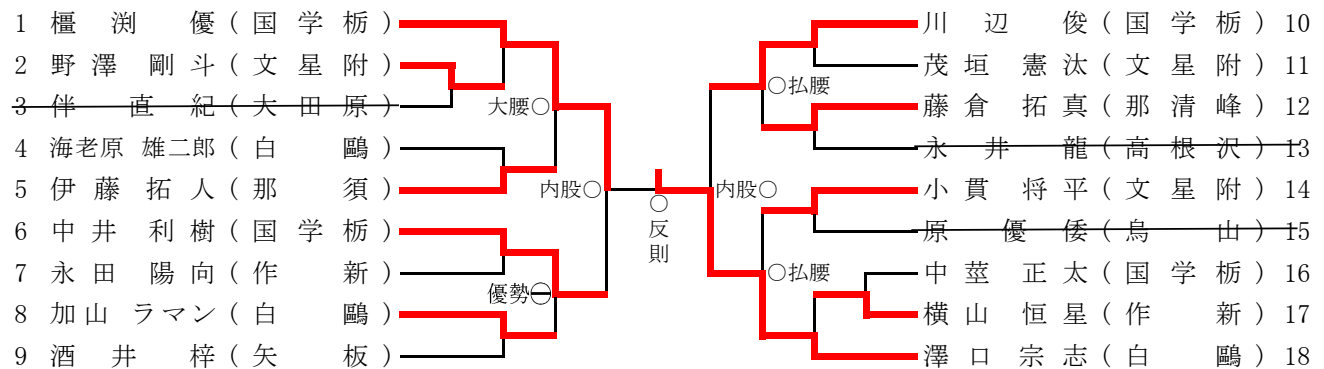

3 位 決 定

中井 利樹 (国学栃) — 川 辺 俊 (国学栃)

《 100 k g 超 級 》

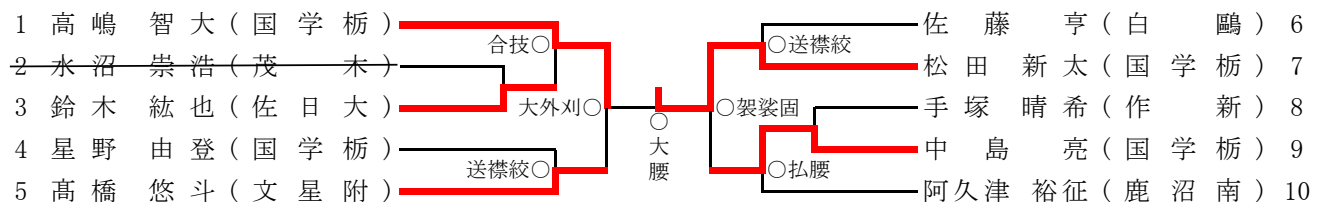

3位決定

高橋 悠斗 (文星附) — 中島 亮 (国学栃)

階級	順位	氏名	学校名	順位	氏名	学校名	順位	氏名	学校名	順位	氏名	学校名
73kg級	優勝	萩原 龍聖	白鷗	準優勝	小林 俊介	国学栃	第3位	岡崎 竜丸	白鷗	第3位	石川 真多郎	作新
81kg級	優勝	澤口 宗志	白鷗	準優勝	樫 潤 優	国学栃	第3位	川辺 俊	国学栃	第3位	中井 利樹	国学栃
100kg超級	優勝	松田 新太	国学栃	準優勝	高嶋 智大	国学栃	第3位	中島 亮	国学栃	第3位	高橋 悠斗	文星附

平成30年度栃木県高等学校新人柔道大会

平成30年11月17日(土)
場所: 栃木県武道館

女子個人

《48kg級》

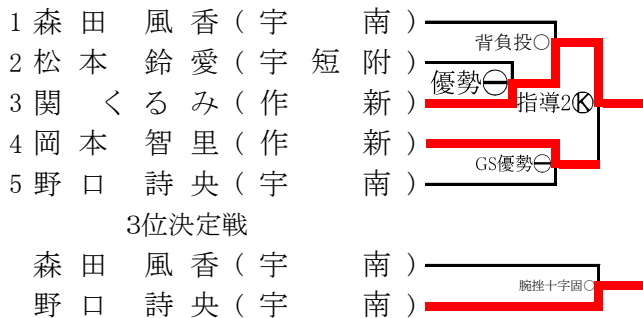

《52kg級》

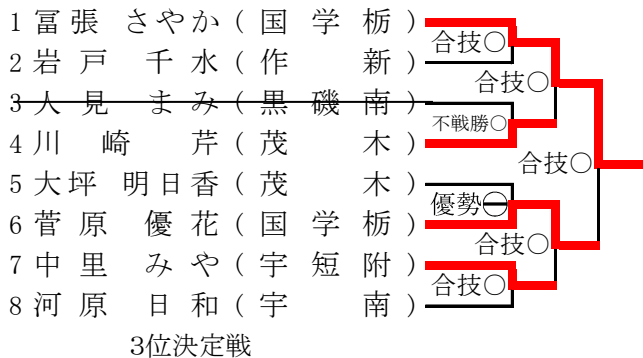

《57kg級》

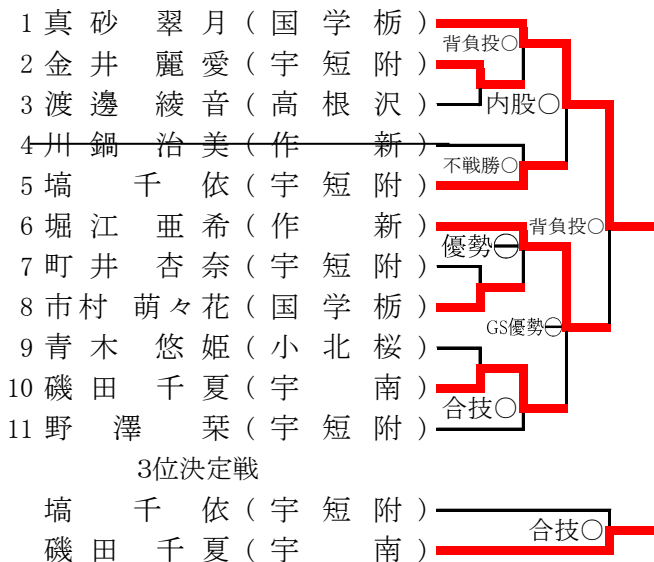

《63kg級》

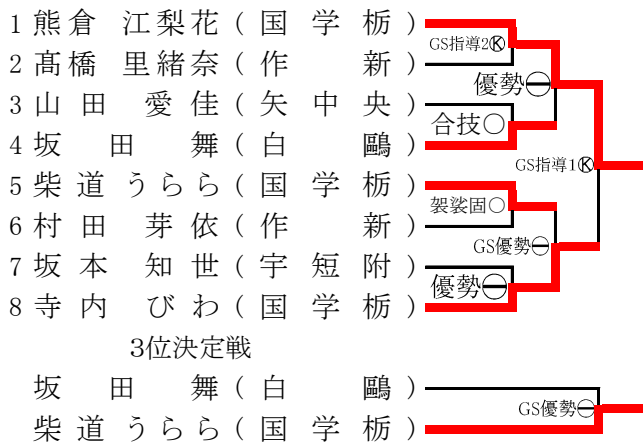

《70kg級》

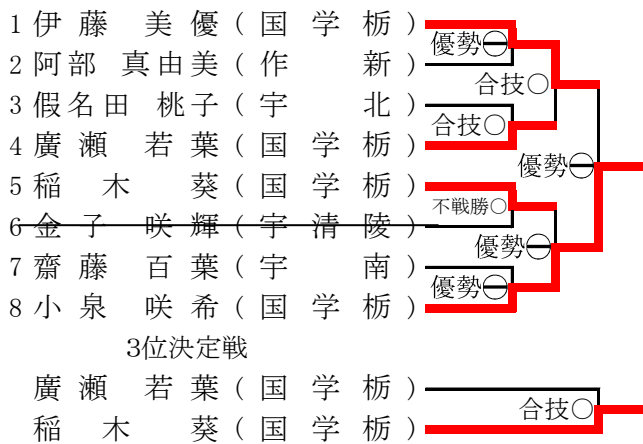

《78kg級》

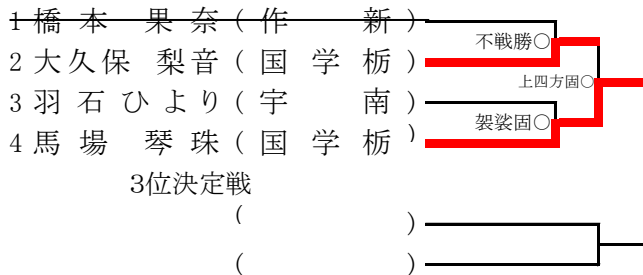

《78+kg級》

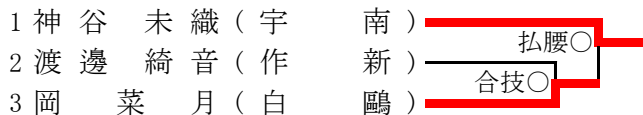

女子個人 順位

階級	順位	氏名	学校名	順位	氏名	学校名	順位	氏名	学校名	順位	氏名	学校名
48kg級	優勝	関 くるみ	作新	準優勝	岡本 智里	作新	第3位	野口 詩央	宇南	第3位	森田 風香	宇南
52kg級	優勝	富張 さやか	国学栃	準優勝	菅原 優花	国学栃	第3位	中里 みや	宇短附	第3位	川崎 芹	茂木
57kg級	優勝	真砂 翠月	国学栃	準優勝	堀江 亜希	作新	第3位	磯田 千夏	宇南	第3位	塙 千依	宇短附
63kg級	優勝	熊倉 江梨花	国学栃	準優勝	寺内 びわ	国学栃	第3位	柴道 うらら	国学栃	第3位	坂田 舞	白鷗
70kg級	優勝	小泉 咲希	国学栃	準優勝	伊藤 美優	国学栃	第3位	稲木 葵	国学栃	第3位	廣瀬 若葉	国学栃
78kg級	優勝	馬場 琴珠	国学栃	準優勝	大久保 梨音	国学栃	第3位	羽石 ひより	宇南	第3位		
78kg超級	優勝	神谷 未織	宇南	準優勝	岡 菜月	白鷗	第3位	渡邊 綺音	作新	第3位		

平成30年度栃木県高校新人柔道大会(結果一覧)

団体	優勝	準優勝	優勝	第3位	第3位			
男子	白鷗足利高校	國學院栃木高校	作新学院高校	文星芸大附属高校				
女子	國學院栃木高校	宇都宮南高校	白鷗足利高校	作新学院高校				
男子	優勝	準優勝	優勝	第3位	第3位			
60kg級	大坪 剣斗	白鷗	海老原 悠斗	国学栃	小泉 侃耶	作新	森下 日勢	国学栃
66kg級	木村 力也	白鷗	渡邊 陽喜	文星附	菅原 小太郎	国学栃	三浦 豪太	国学栃
73kg級	萩原 龍聖	白鷗	小林 俊介	国学栃	岡崎 竜丸	白鷗	石川 真多郎	作新
81kg級	澤口 宗志	白鷗	檀 潤 優	国学栃	川 辺 俊	国学栃	中井 利樹	国学栃
90kg級	津 端 洸	白鷗	矢野 治凱	白鷗	奈良 信幸	国学栃	泉 裕 貴	茂木
100kg級	川口 丈瑠	作新	小堀 愛斗	文星附	杉之内 暁	白鷗	相良 翔太	作新
100kg超級	松田 新太	国学栃	高嶋 智大	国学栃	中島 亮	国学栃	高橋 悠斗	文星附
女子	優勝	準優勝	優勝	第3位	第3位			
48kg級	関 くるみ	作新	岡本 智里	作新	野口 詩央	宇南	森田 風香	宇南
52kg級	富張 さやか	国学栃	菅原 優花	国学栃	中里 みや	宇短附	川崎 芹	茂木
57kg級	真砂 翠月	国学栃	堀江 亜希	作新	磯田 千夏	宇南	塙 千依	宇短附
63kg級	熊倉 江梨花	国学栃	寺内 びわ	国学栃	柴道 うらら	国学栃	坂田 舞	白鷗
70kg級	小泉 咲希	国学栃	伊藤 美優	国学栃	稲木 葵	国学栃	廣瀬 若葉	国学栃
78kg級	馬場 琴珠	国学栃	大久保 梨音	国学栃	羽石 ひより	宇南		
78kg超級	神谷 未織	宇南	岡 菜 月	白鷗	渡邊 綺音	作新		

[男子]

60kg級	準決	勝	海老原(国学栃)○背負投△小泉(作新) 森下(国学栃)△肩車○大坪(白鷗)
	決	勝	海老原(国学栃)△大外刈○大坪(白鷗)
66kg級	準決	勝	木村(白鷗)○背負投△菅原(国学栃) 三浦(国学栃)△三角絞○渡邊(文星附)
	決	勝	木村(白鷗)⊖優勢△渡邊(文星附)
73kg級	準決	勝	萩原(白鷗)○背負投△石川(作新) 小林(国学栃)⊖優勢△岡崎(白鷗)
	決	勝	萩原(白鷗)○肩車△小林(国学栃)
81kg級	準決	勝	檀(国学栃)○内股△中井(国学栃) 川辺(国学栃)△内股○澤口(白鷗)
	決	勝	檀(国学栃)△反則○澤口(白鷗)
90kg級	準決	勝	津端(白鷗)○払腰△奈良(国学栃) 泉(茂木)△払腰○矢野(白鷗)
	決	勝	津端(白鷗)○横四方固△矢野(白鷗)
100kg級	準決	勝	相良(作新)△合技○小堀(文星附) 杉之内(白鷗)△内股返○川口(作新)
	決	勝	小堀(文星附)△払腰○川口(作新)
100kg超級	準決	勝	高嶋(国学栃)○大外刈△高橋(文星附) 松田(国学栃)○袈裟固△中島(国学栃)
	決	勝	高嶋(国学栃)△大越○松田(国学栃)

[女子]

48kg級	準決	勝	森田(宇南)△背負投○関(作新) 岡本(作新)⊖GS優勢△野口(宇南)
	決	勝	関(作新)Ⓚ指導2△岡本(作新)
52kg級	準決	勝	富張(国学栃)○合技△川崎(茂木) 菅原(国学栃)○合技△中里(宇短附)
	決	勝	富張(国学栃)○合技△菅原(国学栃)
57kg級	準決	勝	真砂(国学栃)○内股△塙(宇短附) 堀江(作新)⊖GS優勢△磯田(宇南)
	決	勝	真砂(国学栃)○背負投△堀江(作新)
63kg級	準決	勝	熊倉(国学栃)⊖優勢△坂田(白鷗) 柴道(国学栃)△GS優勢⊖寺内(国学栃)
	決	勝	熊倉(国学栃)ⓀGS指導1△寺内(国学栃)
70kg級	準決	勝	伊藤(国学栃)○合技△廣瀬(国学栃) 稲木(国学栃)△優勢⊖小泉(国学栃)
	決	勝	伊藤(国学栃)△優勢⊖小泉(国学栃)
78kg級	準決	勝	羽石(宇南)△袈裟固○馬場(国学栃)
	決	勝	大久保(国学栃)△上四方固○馬場(国学栃)
78kg超級	準決	勝	渡邊(作新)△合技○岡(白鷗)
	決	勝	神谷(宇南)○払腰△岡(白鷗)