

男子団体

5人戦

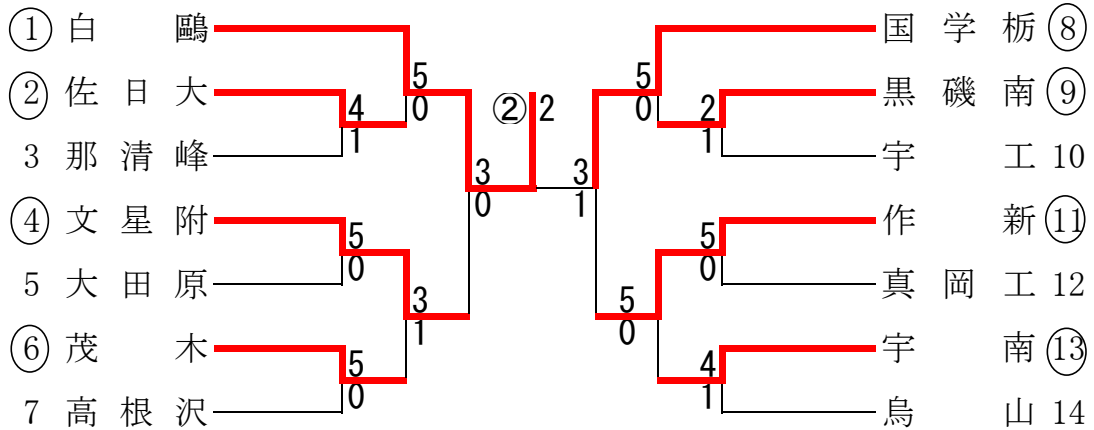

3人戦

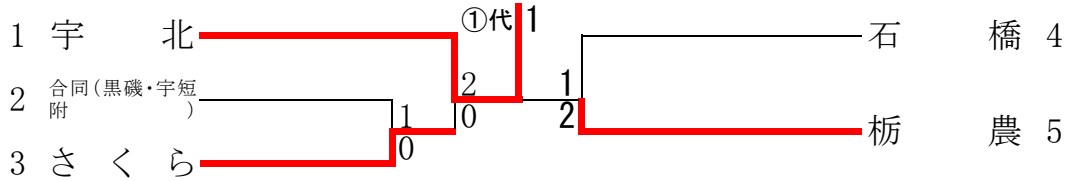

5人戦順位決定戦

7・8位決定

5・6位決定

3位決定

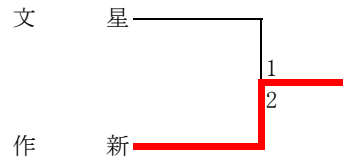
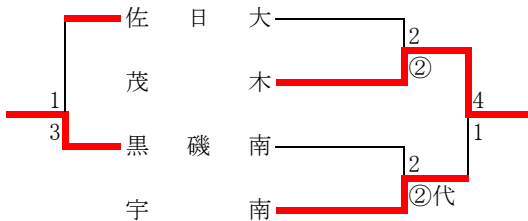

5人戦決勝戦

		先 渡	次 加	中 佐	副 矢	大 滝	代
紅	白						
	鷗	辺 ×	山 ○	藤 △	野 ⊖	澤 △	1
	②	引分	内股	払腰	優勢	僅差	
	1	2	×	△	○	△	④
	2	×	中	○	△	△	鈴
白	学 栃						
	莖		井	島	澤	木	

試合結果

5人戦	優 勝	白 鷗 大 学 足 利 高 校
	準 優 勝	國 學 院 大 學 栃 木 高 校
	3 位	作 新 学 院 高 校
	4 位	文 星 芸 大 附 属 高 校
	5 位	茂 木 高 校
	6 位	宇 都 宮 南 高 校
	7 位	黒 磯 南 高 校
	8 位	佐 野 日 本 大 学 高 校

3人戦	優 勝	宇 都 宮 北 高 校
	準 優 勝	栃 木 農 業 高 校
	3 位	さ くら 清 修 高 校
	3 位	石 橋 高 校

女子団体

	①国学栃	②高根沢	③宇短附	④合同(宇北・栃農)	⑤宇南	⑥黒磯南	⑦黒磯	⑧茂木	勝敗	順位
①国学栃			3-0	3-0	2-1	3-0	3-0		5勝0敗	1
②高根沢										
③宇短附	0-3			1-0	0-0	3-0	3-0		3勝1敗1分	3
④合同(宇北・栃農)	0-3		0-1		0-2	1-2	3-0		1勝4敗	5
⑤宇南	1-2		0-0	2-0		3-0	2-0		3勝1敗1分	2
⑥黒磯南	0-3		0-3	2-1	0-3		①-1		2勝3敗	4
⑦黒磯	0-3		0-3	0-3	0-2	1-①			0勝5敗	6
⑧茂木										

1	① - ②	2	① - ④	3	① - ⑥	4	① - ⑧
	③ - ④		② - ⑥		④ - ⑧		⑥ - ⑦
	⑤ - ⑥		③ - ⑧		② - ⑦		④ - ⑤
	⑦ - ⑧		⑤ - ⑦		③ - ⑤		② - ③
5	① - ⑦	6	① - ⑤	7	① - ③		
	⑧ - ⑤		⑦ - ③		⑤ - ②		
	⑥ - ③		⑧ - ②		⑦ - ④		
	④ - ②		⑥ - ④		⑧ - ⑥		

試合結果

優勝	國學院大學栃木高校
準優勝	宇都宮南高校
3位	宇都宮短大附属高校
4位	黒磯南高校

令和元年度栃木県高等学校新人柔道大会

令和元年11月10日(日)
場所: 栃木県武道館

《 60 kg 級 》

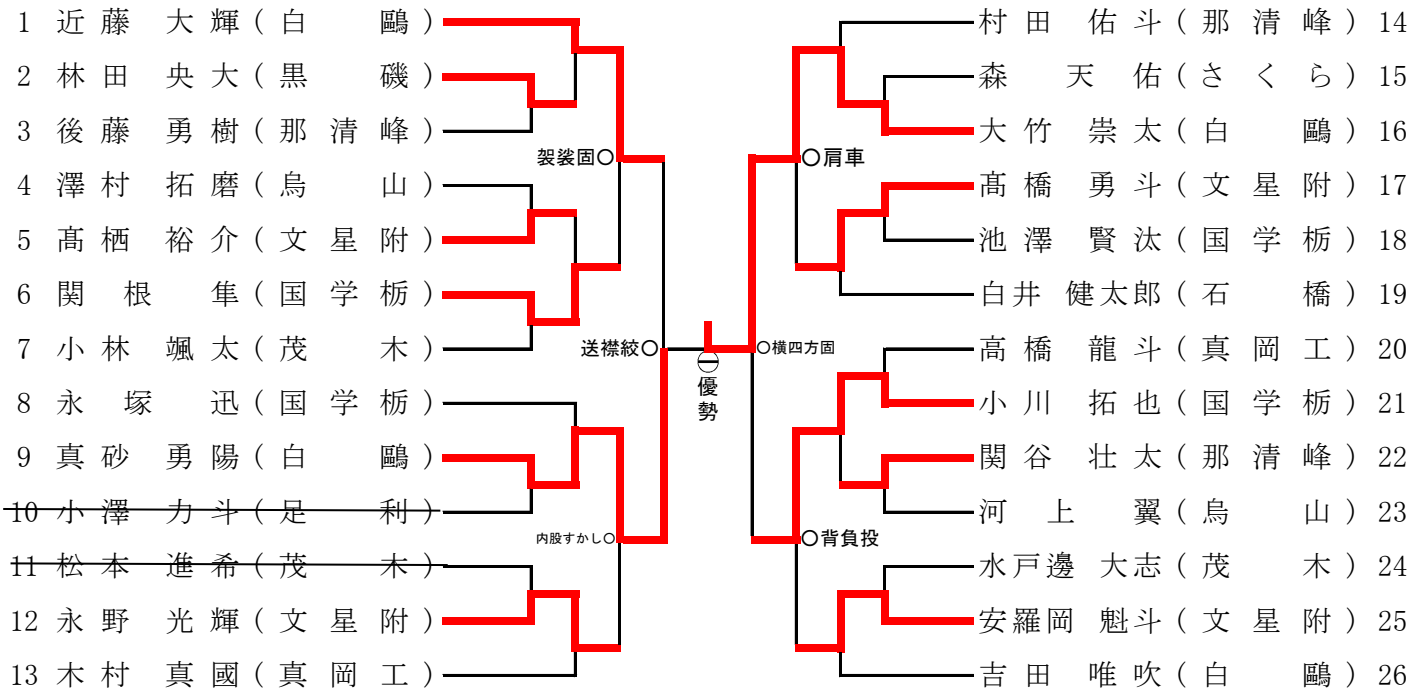

3 位 決 定

近藤 大輝 (白 鷗) ○翔投 小川 拓也 (国 学 栃)

《 81 kg 級 》

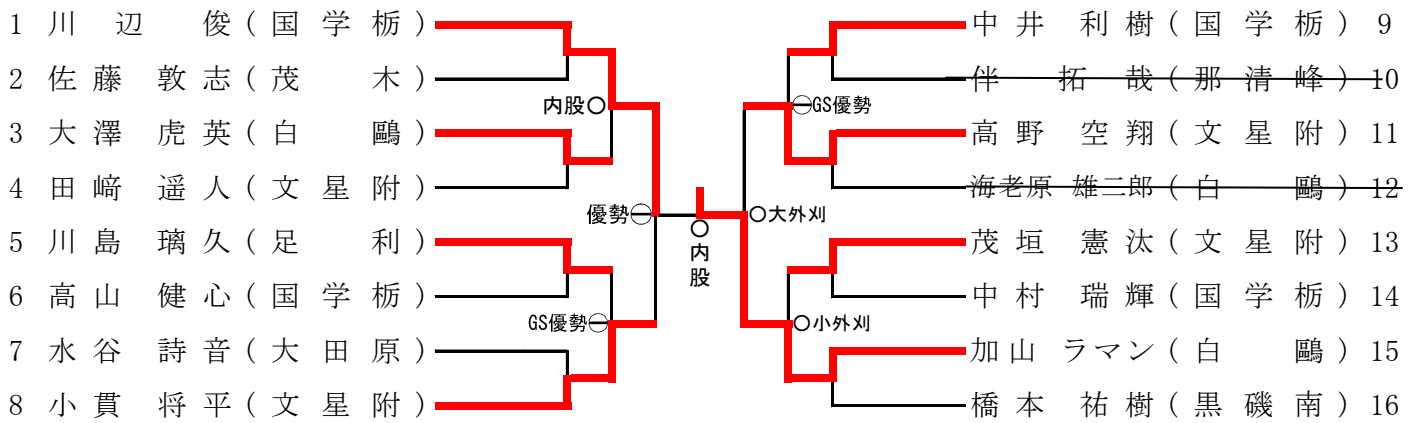

3 位 決 定

小貫 将平 (文 星 附) ○不戦勝 高野 空翔 (文 星 附)

階級	順位	氏名	学校名	順位	氏名	学校名	順位	氏名	学校名	順位	氏名	学校名
60kg級	優勝	大竹 崇太	白鷗	準優勝	真砂 勇陽	白鷗	第3位	近藤 大輝	白鷗	第3位	小川 拓也	国学栃
81kg級	優勝	加山 ラマン	白鷗	準優勝	川辺 俊	国学栃	第3位	小貫 将平	文星附	第3位	高野 空翔	文星附

令和元年度栃木県高等学校新人柔道大会

令和元年11月10日(日)
場所: 栃木県武道館

《66kg級》

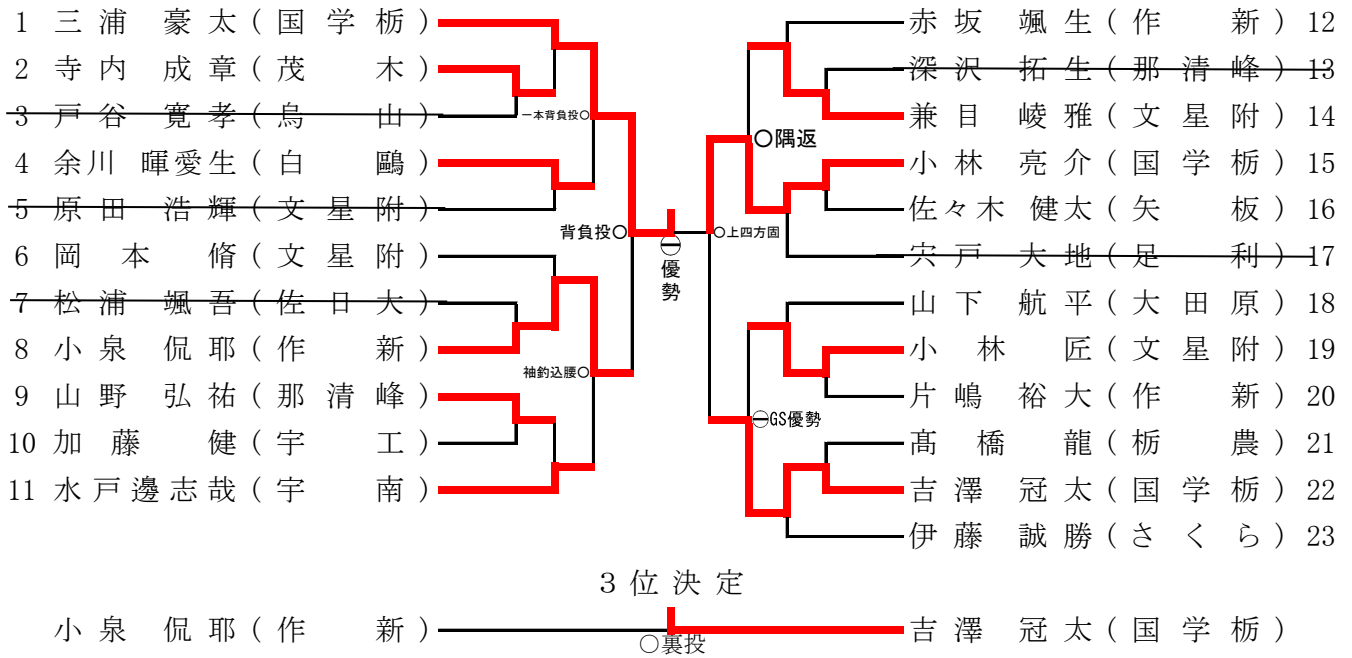

《100kg級》

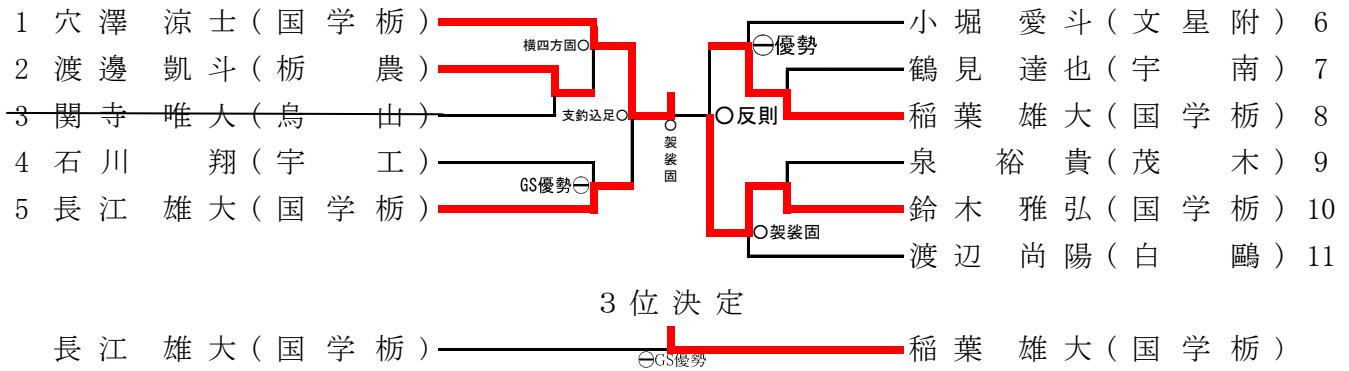

《100kg超級》

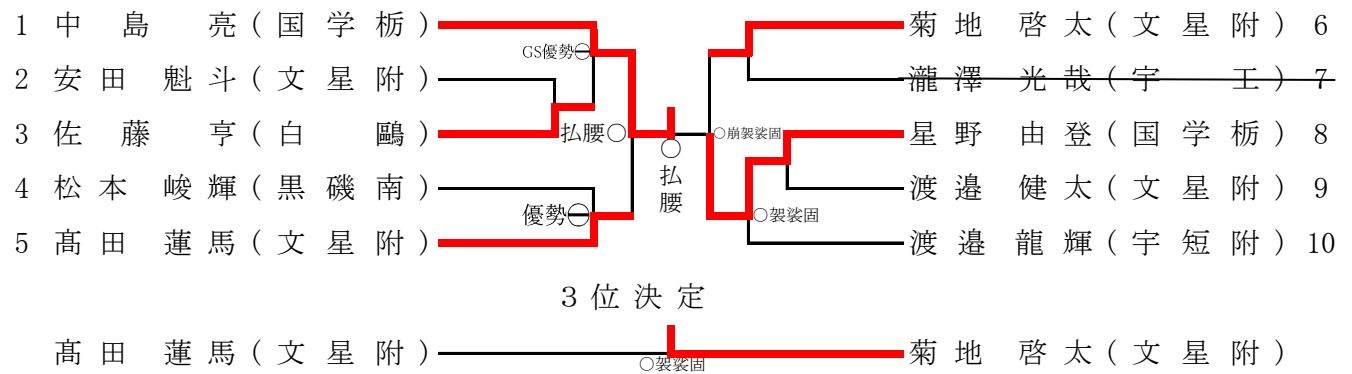

階級	順位	氏名	学校名	順位	氏名	学校名	順位	氏名	学校名	順位	氏名	学校名
66kg級	優勝	三浦 豪太	国学栃	準優勝	小林 亮介	国学栃	第3位	吉澤 冠太	国学栃	第3位	小泉 侃耶	作新
100kg級	優勝	穴澤 涼士	国学栃	準優勝	鈴木 雅弘	国学栃	第3位	稲葉 雄大	国学栃	第3位	長江 雄大	国学栃
100kg超級	優勝	中島 亮	国学栃	準優勝	星野 由登	国学栃	第3位	菊地 啓太	文星附	第3位	高田 蓮馬	文星附

《 7 3 k g 級 》

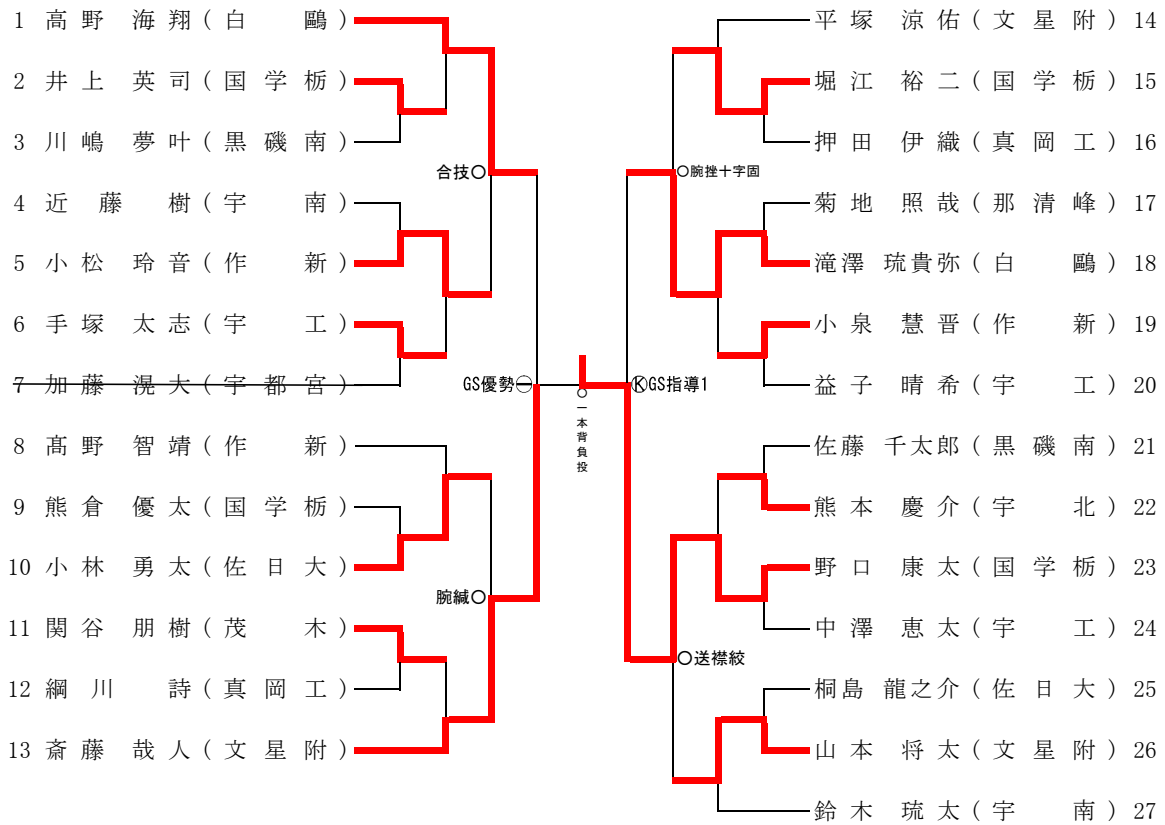

3 位 決 定



《 9 0 k g 級 》

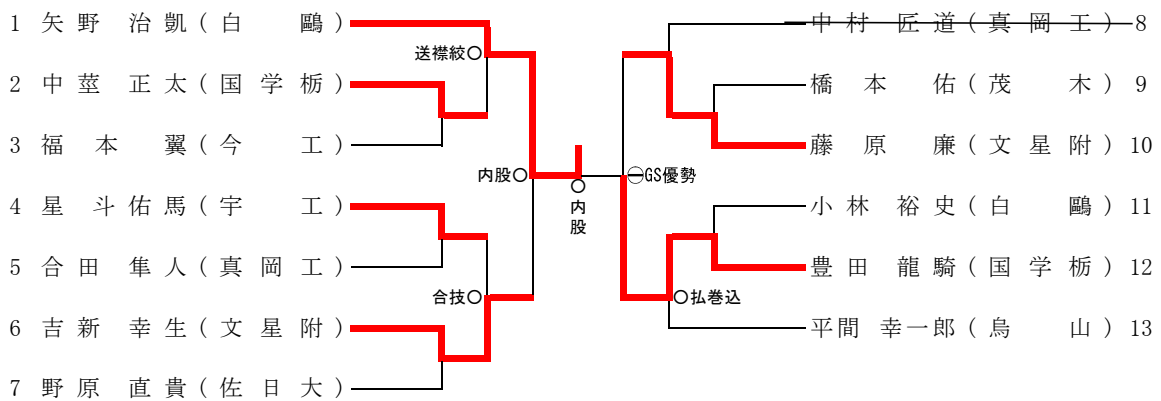

3 位 決 定



階級	順位	氏名	学校名	順位	氏名	学校名	順位	氏名	学校名	順位	氏名	学校名
73kg級	優勝	野口 康太	国 学 栃	準優勝	斎藤 哉人	文 星 附	第3位	滝澤 琉貴弥	白 鷗	第3位	高野 海翔	白 鷗
90kg級	優勝	矢野 治凱	白 鷗	準優勝	豊田 龍騎	国 学 栃	第3位	藤原 廉	文 星 附	第3位	吉新 幸生	文 星 附

女子個人・無段の部

《48kg級》

1 関 くるみ (作新) 横四方○
 2 渡邊 凜々子 (黒磯南) 袖釣込腰○
 3 富張 なお (国学栃) GS指導1K
 4 大石 奈美 (佐日大) GS指導1K
 5 遅澤 一樹 (黒磯南) 袖釣込腰○
 6 山岸 心音 (国学栃) GS指導1K
 7 野口 詩央 (宇南) 袖釣込腰○
 8 鈴木 陽菜 (宇清陵) GS優勢○
 9 内田 結子 (黒磯南) 横四方○
 10 菊地 菜々美 (黒磯南)
 11 高橋 りか (国学栃)

3位決定戦
 大石 奈美 (佐日大) 小外刈○
 高橋 りか (国学栃)

《52kg級》

1 中里 みや (宇短附) GS優勢○
 2 人見 まみ (黒磯南) 大内刈○
 3 大坪 明日香 (茂木)
 4 松本 鈴愛 (宇短附) 内股○
 5 小貫 佑芽 (黒磯南)
 6 河原 日和 (宇南) 優勢○
 7 蛭名 幸奈 (宇短附) GS横四方○
 8 大森 心晴 (宇短附)
 9 川崎 芹 (茂木)
 10 菅原 優花 (国学栃)

3位決定戦
 松本 鈴愛 (宇短附) 払腰○
 菅原 優花 (国学栃)

《63kg級》

1 柴道 うらら (国学栃) 横四方○
 2 中島 礼華 (栃農) 小外刈○
 3 竹澤 陽葵 (宇短附) 肩固○
 4 今田 菜摘 (国学栃) 内股○
 5 福田 宇 (宇南) GS払巻込○
 6 湯沢 菜月 (宇短附)

3位決定戦
 竹澤 陽葵 (宇短附) 大外刈○
 今田 菜摘 (国学栃)

《70kg級》

1 稲木 葵 (国学栃) 払腰○
 2 菊池 真奈 (宇短附) 合技○
 3 齋藤 百葉 (宇南) 優勢○
 4 大久保 梨音 (国学栃) 反則○
 5 金子 咲輝 (宇清陵)

3位決定戦
 菊池 真奈 (宇短附) 合技○
 金子 咲輝 (宇清陵)

《78kg級》

1 廣瀬 若葉 (国学栃) 横四方○
 2 馬場 琴珠 (国学栃) 払腰○
 3 平塚 奏美 (宇北)

3位決定戦
 () ()
 () ()

《78kg超級》

1 大橋 杏奈 (国学栃) 反則○
 2 羽石 ひより (宇南) 合技○
 3 菊池 あいり (国学栃) 内股○
 4 大森 咲貴子 (国学栃) 合技○
 5 大嶋 莉緒 (黒磯南)

3位決定戦
 大橋 杏奈 (国学栃) 優勢○
 大森 咲貴子 (国学栃)

《無段男子73kg級》

1 原 来夢 (宇短附) 払巻込○
 2 奥中 創大 (宇北) 大外刈○
 3 山本 阜平 (宇北) 優勢○
 4 渡辺 優馬 (佐日大) 大外刈○
 5 渡邊 大晴 (石橋) 背負投○
 6 山村 颯太 (宇北) 袖釣込腰○
 7 池本 森陽 (大田原)
 8 平野 志門 (今王)

《無段男子73kg超級》

1 石川 海人 (鳥山) 払腰○
 2 磯部 黎 (茂木)

《無段女子》

1 吉富 凜 (黒磯) 優勢○
 2 對馬 沙季 (宇清陵)

女子個人・無段の部 順位

	階級	順位	氏名	学校名	順位	氏名	学校名	順位	氏名	学校名	順位	氏名	学校名
女子個人	48kg級	優勝	関 くるみ	作新	準優勝	山岸 心音	国学栃	第3位	高橋 りか	国学栃	第3位	大石 奈美	佐日大
	52kg級	優勝	中里 みや	宇短附	準優勝	河原 日和	宇南	第3位	松本 鈴愛	宇短附	第3位	菅原 優花	国学栃
	57kg級	優勝	石川 星	足短附	準優勝	町井 杏奈	宇短附	第3位	塙 千依	宇短附	第3位	秋元 優芽	黒磯南
	63kg級	優勝	柴道 うらら	国学栃	準優勝	湯沢 菜月	宇短附	第3位	竹澤 陽葵	宇短附	第3位	今田 菜摘	国学栃
	70kg級	優勝	稲木 葵	国学栃	準優勝	大久保 梨音	国学栃	第3位	菊池 真奈	宇短附	第3位	金子 咲輝	宇清陵
	78kg級	優勝	馬場 琴珠	国学栃	準優勝	廣瀬 若葉	国学栃	第3位	平塚 奏美	宇北	第3位		
	78kg超級	優勝	菊池 あいり	国学栃	準優勝	大嶋 莉緒	黒磯南	第3位	大橋 杏奈	国学栃	第3位	大森 咲貴子	国学栃
無段の部	男73kg級	優勝	奥中 創大	宇北	準優勝	山村 颯太	宇北	第3位	山本 阜平	宇北	第3位	池本 森陽	大田原
	男73kg超級	優勝	磯部 黎	茂木	準優勝	石川 海人	鳥山	第3位			第3位		
	女子	優勝	吉富 凜	黒磯	準優勝	對馬 沙季	宇清陵	第3位			第3位		

令和元年度栃木県高校新人柔道大会(結果一覽)

団体	優勝	準優勝	優勝	第3位	第3位
男子5人	白鷗大学足利高校	國學院大學栃木高校	作新学院高校	文星芸大附属高校	
女子	國學院大學栃木高校	宇都宮南高校	宇都宮短大附属高校	黒磯南高校	
男子3人	宇都宮北高校	栃木農業高校	さくら清修高校	石橋高校	
男子	優勝	準優勝	優勝	第3位	第3位
60kg級	大竹 崇太	白鷗 真砂 勇陽	白鷗 近藤 大輝	白鷗 小川 拓也	国学栃
66kg級	三浦 豪太	国学栃 小林 亮介	国学栃 吉澤 冠太	国学栃 小泉 侃耶	作新
73kg級	野口 康太	国学栃 斎藤 哉人	文星附 滝澤 琉貴弥	白鷗 高野 海翔	白鷗
81kg級	加山 ラマン	白鷗 川辺 俊	国学栃 小貫 将平	文星附 高野 空翔	文星附
90kg級	矢野 治凱	白鷗 豊田 龍騎	国学栃 藤原 廉	文星附 吉新 幸生	文星附
100kg級	穴澤 涼士	国学栃 鈴木 雅弘	国学栃 稲葉 雄大	国学栃 長江 雄大	国学栃
100kg超級	中島 亮	国学栃 星野 由登	国学栃 菊地 啓太	文星附 高田 蓮馬	文星附
無73kg級	奥中 創大	宇北 山村 颯太	宇北 山本 阜平	宇北 池本 森陽	大田原
無73kg超級	磯部 黎茂	木石川 海人	鳥山		
女子	優勝	準優勝	優勝	第3位	第3位
48kg級	関 くるみ	作新 山岸 心音	国学栃 高橋 りか	国学栃 大石 奈美	佐日大
52kg級	中里 みや	宇短附 河原 日和	宇南 松本 鈴愛	宇短附 菅原 優花	国学栃
57kg級	石川 星	足短附 町井 杏奈	宇短附 塙 千依	宇短附 秋元 優芽	黒磯南
63kg級	柴道 うらら	国学栃 湯沢 菜月	宇短附 竹澤 陽葵	宇短附 今田 菜摘	国学栃
70kg級	稲木 葵	国学栃 大久保 梨音	国学栃 菊池 真奈	宇短附 金子 咲輝	宇清陵
78kg級	馬場 琴珠	国学栃 廣瀬 若葉	国学栃 平塚 奏美	宇北	
78kg超級	菊池 あいり	国学栃 大嶋 莉緒	黒磯南 大橋 杏奈	国学栃 大森 咲貴子	国学栃
無段の部	吉富 凜	黒磯 對馬 沙季	宇清陵		

[男子]

60kg級	準決	勝	近藤(白鷗)△送襟絞○真砂(白鷗) 大竹(白鷗)○横四方固△小川(国学栃)
	決	勝	真砂(白鷗)△優勢△大竹(白鷗)
66kg級	準決	勝	三浦(国学栃)○背負投△小泉(作新) 小林(国学栃)○上四方固△吉澤(国学栃)
	決	勝	三浦(国学栃)○優勢△小林(国学栃)
73kg級	準決	勝	高野(白鷗)△GS優勢○斎藤(文星附) 滝澤(白鷗)△GS指導1○野口(国学栃)
	決	勝	斎藤(文星附)△一本背負投○野口(国学栃)
81kg級	準決	勝	川辺(国学栃)○優勢△小貫(文星附) 高野(文星附)△大外刈○加山(白鷗)
	決	勝	川辺(国学栃)△内股○加山(白鷗)
90kg級	準決	勝	矢野(白鷗)○内股△吉新(文星附) 藤原(文星附)△GS優勢○豊田(国学栃)
	決	勝	矢野(白鷗)○内股△豊田(国学栃)
100kg級	準決	勝	穴澤(国学栃)○支釣込足△長江(国学栃) 稲葉(国学栃)△反則○鈴木(国学栃)
	決	勝	穴澤(国学栃)○袈裟固△鈴木(国学栃)
100kg超級	準決	勝	中島(国学栃)○払腰△高田(文星附) 菊地(文星附)△崩袈裟固○星野(国学栃)
	決	勝	中島(国学栃)○払腰△星野(国学栃)

[女子]

48kg級	準決	勝	関(作新)○袖釣込腰△大石(佐日大) 山岸(国学栃)○GS優勢△高橋(国学栃)
	決	勝	関(作新)○GS指導1△山岸(国学栃)
52kg級	準決	勝	中里(宇短附)○大内刈△松本(宇短附) 河原(宇南)○優勢△菅原(国学栃)
	決	勝	中里(宇短附)○内股△河原(宇南)
57kg級	準決	勝	町井(宇短附)○合技△秋元(黒磯南) 石川(足短附)○合技△塙(宇短附)
	決	勝	町井(宇短附)△GS指導1○石川(足短附)
63kg級	準決	勝	柴道(国学栃)○横四方固△竹澤(宇短附) 今田(国学栃)△GS払巻込○湯沢(宇短附)
	決	勝	柴道(国学栃)○肩固△湯沢(宇短附)
70kg級	準決	勝	稲木(国学栃)○払腰△菊池(宇短附) 大久保(国学栃)○反則△金子(宇清陵)
	決	勝	稲木(国学栃)○優勢△大久保(国学栃)
78kg級	準決	勝	馬場(国学栃)○払腰△平塚(宇北)
	決	勝	廣瀬(国学栃)△横四方固○馬場(国学栃)
78kg超級	準決	勝	大橋(国学栃)△反則○菊池(国学栃) 大森(国学栃)△合技○大嶋(黒南)
	決	勝	菊池(国学栃)○内股△大嶋(黒南)