

男子団体

5人戦

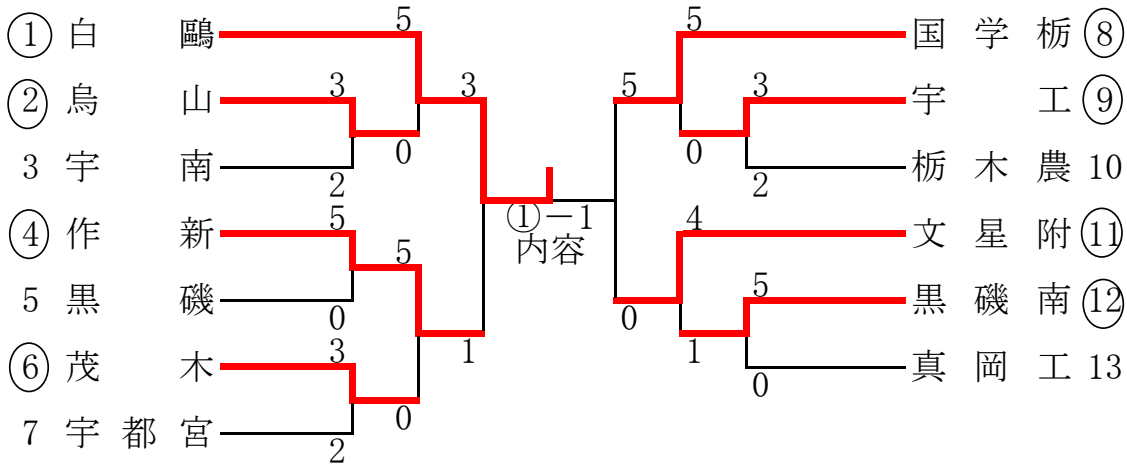

3人戦

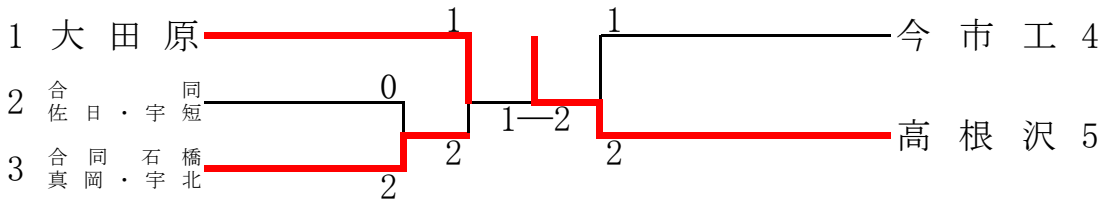

5人戦順位決定戦

7・8位決定

5・6位決定

3位決定

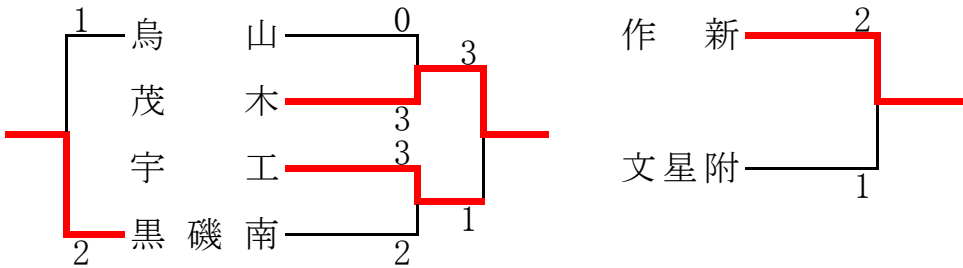

5人戦決勝戦

		先	次	中	副	大	代
紅	白鷗	齋五澤	岩井	萩原	齋藤	内藤	
1	①内1	○背負投△	×引分け×	△優勢○	×引分け×	×引分け×	1
白	国学栃	片山	落合	笹原	藤井	黒川	

試合結果

5人戦	優勝	白鷗大学足利 高校
	準優勝	國學院大學栃木 高校
	3位	作新学院 高校
	4位	文星芸大附 高校
	5位	茂木 高校
	6位	宇都宮工業 高校
	7位	黒磯南 高校
	8位	鳥山 高校

3人戦	優勝	高根沢 高校
	準優勝	大田原 高校
	3位	合同:石橋・真岡・宇北 高校
	3位	今市工業 高校

### 女子団体

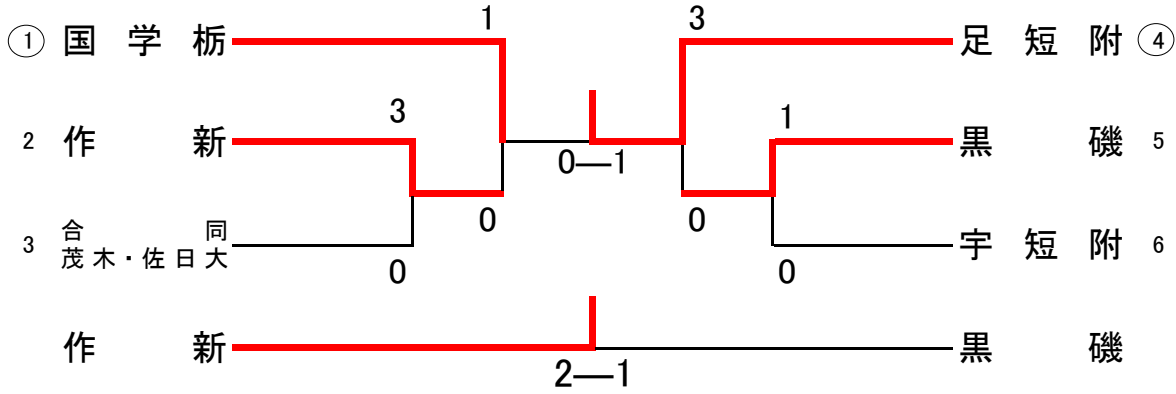

### 決勝戦

		先	中	大	代
紅	国学院栃新	青田	高梨	増淵	
	0   1	× 引分 ×	× 引分 ×	△ 指導 2 Ⓚ	1
白	足利短期大学附属	権田	國分	岡	

### 順位

優勝	足利短期大学附属高校
準優勝	国学院大学栃木高校
3位	作新学院高校
3位	黒磯高校

《 60 kg 級 》

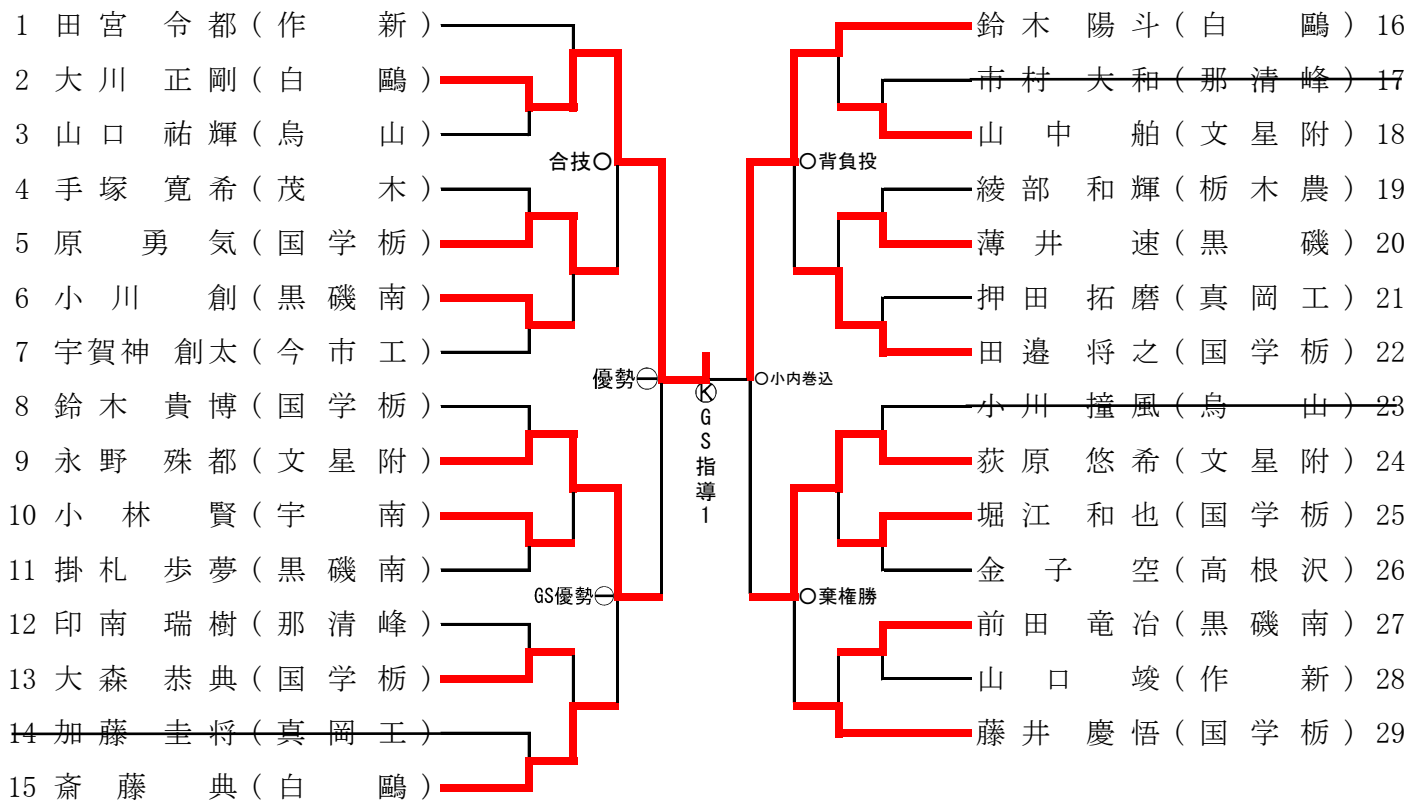

3 位 決 定

永野 殊都 (文星附) ———— 荻原 悠希 (文星附)

《 100 kg 超 級 》

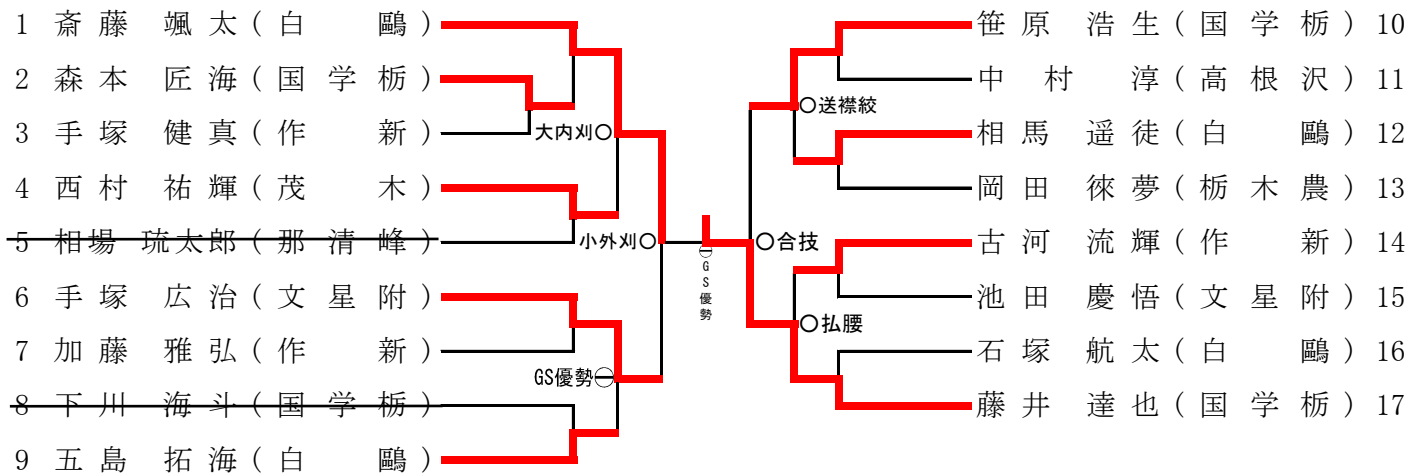

3 位 決 定

手塚 広治 (文星附) ———— 笹原 浩生 (国学栃)

階級	順位	氏名	学校名	順位	氏名	学校名	順位	氏名	学校名	順位	氏名	学校名
60kg級	優勝	大川 正剛	白鷗	準優勝	鈴木 陽斗	白鷗	第3位	永野 殊都	文星附	第3位	荻原 悠希	文星附
100kg超級	優勝	藤井 達也	国学栃	準優勝	斎藤 颯太	白鷗	第3位	笹原 浩生	国学栃	第3位	手塚 広治	文星附

《 66 kg 級 》

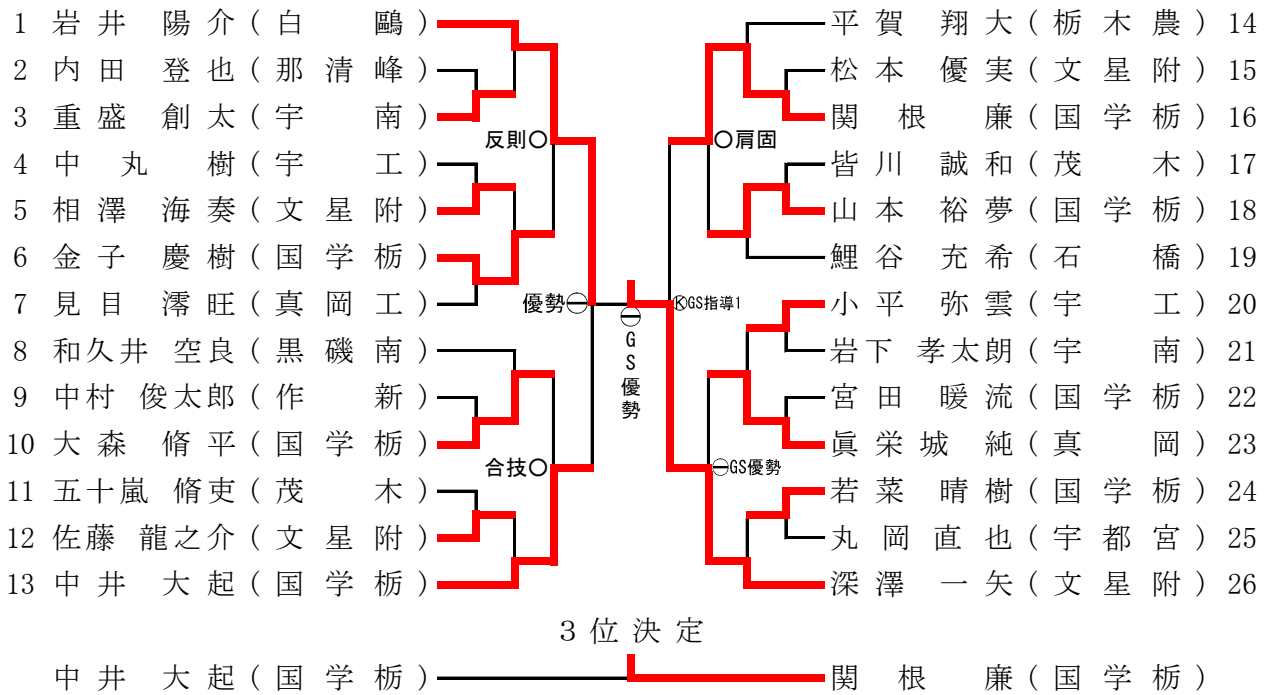

《 81 kg 級 》

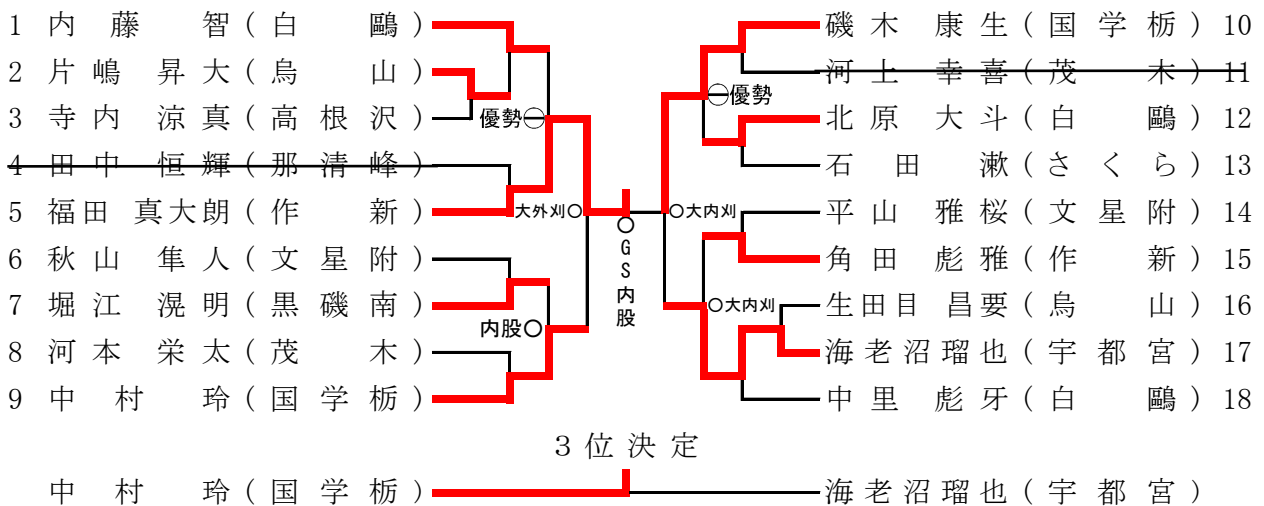

階級	順位	氏名	学校名	順位	氏名	学校名	順位	氏名	学校名	順位	氏名	学校名
66kg級	優勝	深澤 一矢	文星附	準優勝	岩井 陽介	白鷗	第3位	関 根 廉	国学栃	第3位	中井 大起	国学栃
81kg級	優勝	福田 真大朗	作新	準優勝	磯木 康生	国学栃	第3位	中村 玲	国学栃	第3位	海老沼 瑠也	宇都宮

《 7 3 k g 級 》

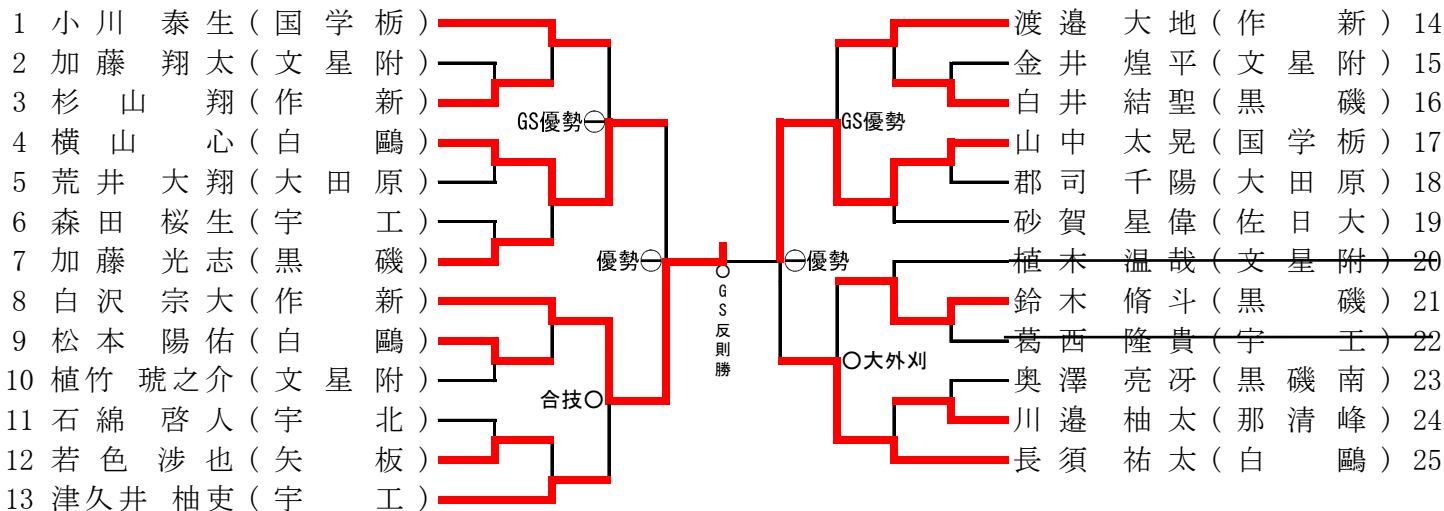

横山 心 (白鷗) — 3位決定 — 長須 祐太 (白鷗)

《 9 0 k g 級 》

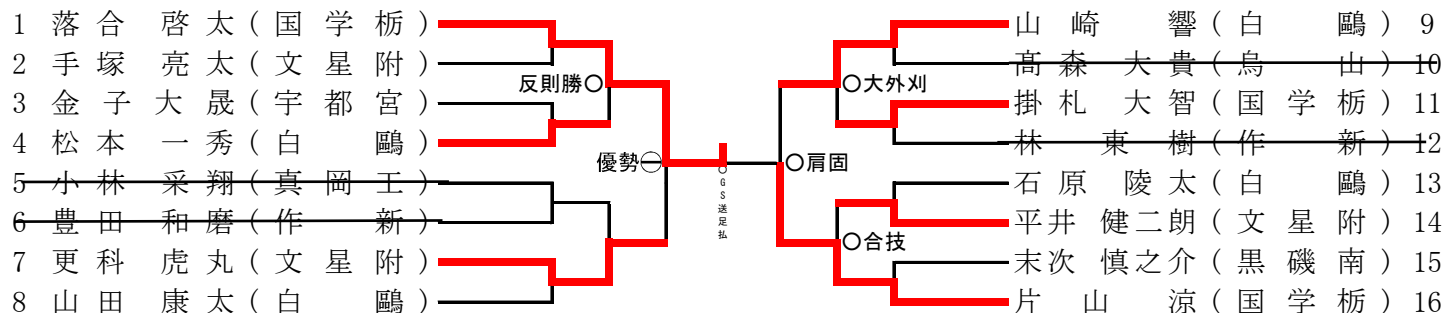

更科 虎丸 (文星附) — 3位決定 — 山崎 響 (白鷗)

《 1 0 0 k g 級 》

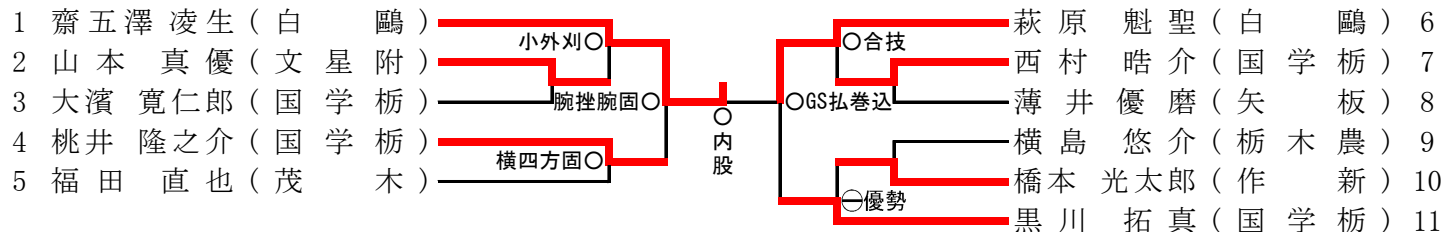

桃井 隆之介 (国学栃) — 3位決定 — 黒川 拓真 (国学栃)

階級	順位	氏名	学校名	順位	氏名	学校名	順位	氏名	学校名	順位	氏名	学校名
73kg級	優勝	白沢 宗大	作新	準優勝	山中 太晃	国学栃	第3位	長須 祐太	白鷗	第3位	横山 心	白鷗
90kg級	優勝	落合 啓太	国学栃	準優勝	片山 涼	国学栃	第3位	更科 虎丸	文星附	第3位	山崎 響	白鷗
100kg級	優勝	齋五澤 凌生	白鷗	準優勝	萩原 魁聖	白鷗	第3位	黒川 拓真	国学栃	第3位	桃井 隆之介	国学栃

令和3年度栃木県高等学校新人柔道大会

令和3年11月6日(土)  
場所:ユウケイ武道館

女子個人・無段の部

《48kg級》

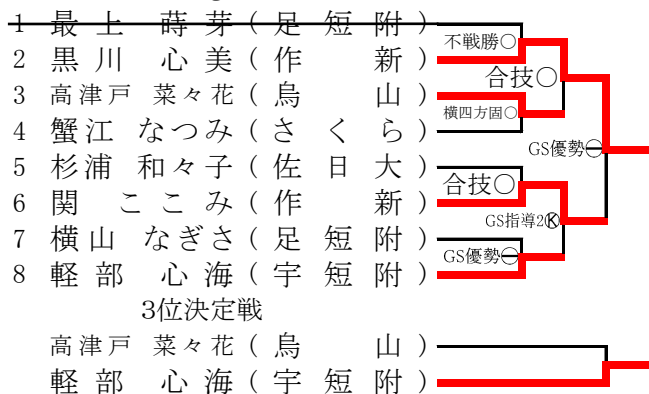

《52kg級》

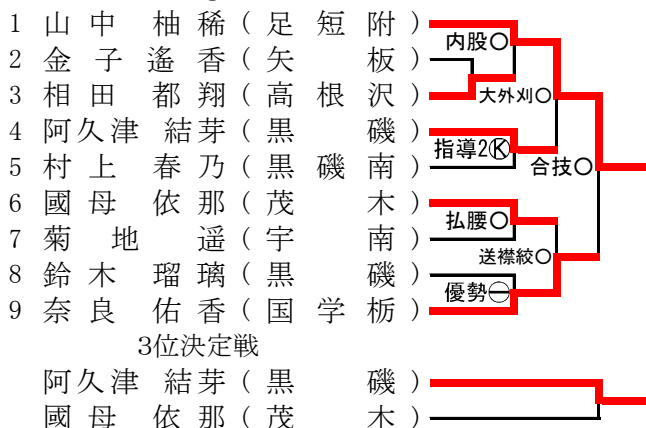

《57kg級》

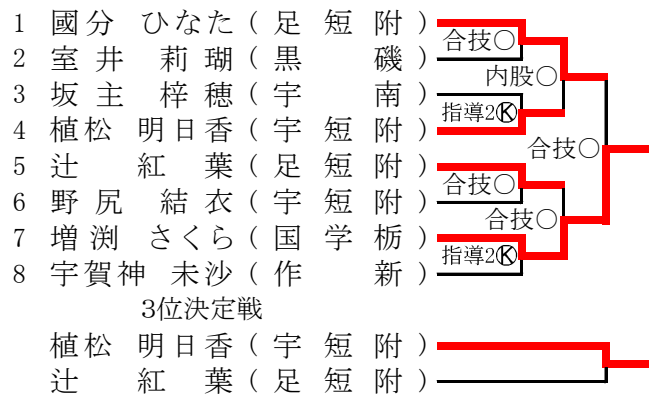

《63kg級》

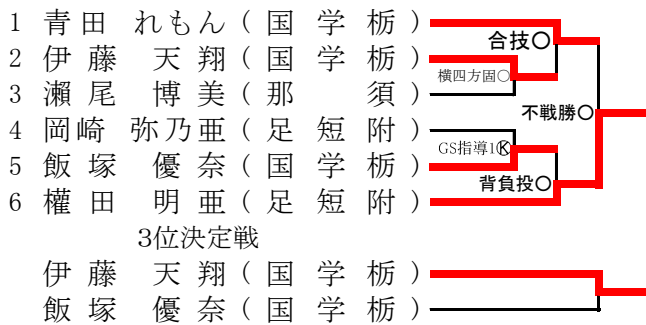

《70kg級》

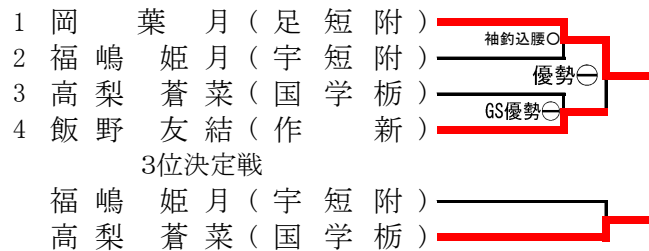

《78kg級》

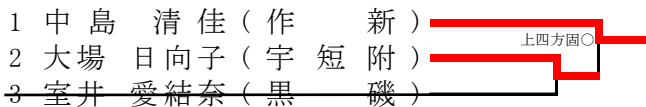

《78kg超級》

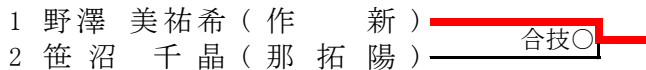

《無段女子》

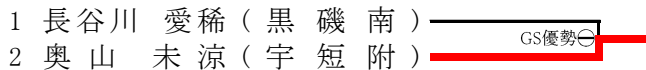

《無段男子73kg級》

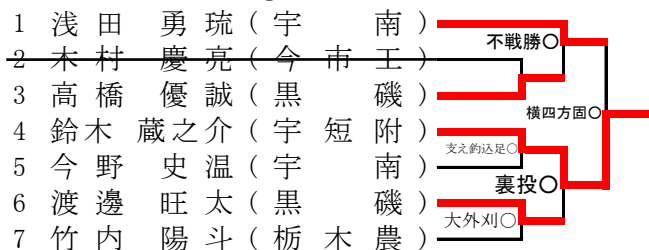

《無段男子73kg超級》

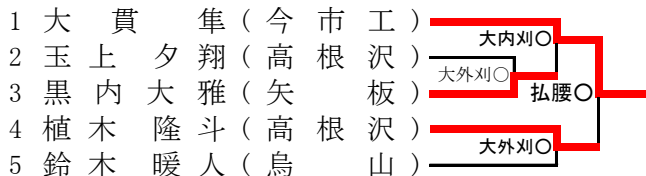

女子個人・無段の部 順位

	階級	順位	氏名	学校名	順位	氏名	学校名	順位	氏名	学校名	順位	氏名	学校名
女子個人	48kg級	優勝	黒川 心美	作新	準優勝	関 ここみ	作新	第3位	軽部 心海	宇短附	第3位	高津戸 菜々花	烏山
	52kg級	優勝	山中 柚稀	足短附	準優勝	奈良 佑香	国学栃	第3位	阿久津結芽	黒磯	第3位	國母 依那	茂木
	57kg級	優勝	増渕 さくら	国学栃	準優勝	國分 ひなた	足短附	第3位	植松 明日香	宇短附	第3位	辻 紅葉	足短附
	63kg級	優勝	權田 明亜	足短附	準優勝	青田 れもん	国学栃	第3位	伊藤 天翔	国学栃	第3位	飯塚 優奈	国学栃
	70kg級	優勝	岡 葉月	足短附	準優勝	飯野 友結	作新	第3位	高梨 蒼菜	国学栃	第3位	福嶋 姫月	宇短附
	78kg級	優勝	中島 清佳	作新	準優勝	大場 日向子	宇短附	第3位			第3位		
	78kg超級	優勝	野澤 美祐希	作新	準優勝	笹沼 千晶	那拓陽	第3位			第3位		
無段の部	男73kg級	優勝	鈴木 蔵之介	宇短附	準優勝	浅田 勇琉	宇南	第3位	高橋 優誠	黒磯	第3位	渡邊 旺太	黒磯
	男73kg超級	優勝	大貫 隼	今市工	準優勝	植木 隆斗	高根沢	第3位	黒内 大雅	矢板	第3位	鈴木 暖人	烏山
	女子	優勝	奥山 未涼	宇短附	準優勝	長谷川 愛稀	黒磯南	第3位			第3位		

## 令和3年度栃木県高校新人柔道大会(結果一覧)

団体	優	準	優	勝	第3位	第3位
男子	白鷗 足利高校	國學院大學栃木高校	作新学院高校	文星芸大附高校		
女子	足利短期大学附属高校	國學院大學栃木高校	作新学院高校	黒磯高校		
男子	優	準	優	勝	第3位	第3位
60kg級	大川 正剛	白鷗 鈴木 陽斗	白鷗 永野 殊都	文星附 荻原 悠希	文星附	
66kg級	深澤 一矢	文星附 岩井 陽介	白鷗 関根 廉	国学栃 中井 大起	国学栃	
73kg級	白沢 宗大	作新 山中 太晃	国学栃 長須 祐太	白鷗 横山 心	白鷗	
81kg級	福田 真大朗	作新 磯木 康生	国学栃 中村 玲	国学栃 海老沼 瑠也	宇都宮	
90kg級	落合 啓太	国学栃 片山 涼	国学栃 更科 虎丸	文星附 山崎 響	白鷗	
100kg級	齋五澤 凌生	白鷗 萩原 魁聖	白鷗 黒川 拓真	国学栃 桃井 隆之介	国学栃	
100kg超級	藤井 達也	国学栃 斎藤 颯太	白鷗 笹原 浩生	国学栃 手塚 広治	文星附	
無73kg級	鈴木 蔵之介	宇短附 浅田 勇琉	宇南 高橋 優誠	黒磯 渡邊 旺太	黒磯	
無73kg超級	大 貴 隼	今市工 植木 隆斗	高根 沢 黒内 大雅	矢板 鈴木 暖人	烏山	
女子	優	準	優	勝	第3位	第3位
48kg級	黒川 心美	作新 関 ここみ	作新 軽部 心海	宇短附 高津戸 菜々花	烏山	
52kg級	山中 柚稀	足短附 奈良 佑香	国学栃 阿久津 結芽	黒磯 國母 依那	茂木	
57kg級	増淵 さくら	国学栃 國分 ひなた	足短附 植松 明日香	宇短附 辻 紅葉	足短附	
63kg級	権田 明亜	足短附 青田 れもん	国学栃 伊藤 天翔	国学栃 飯塚 優奈	国学栃	
70kg級	岡 葉 月	足短附 飯野 友結	作新 高梨 蒼菜	国学栃 福嶋 姫月	宇短附	
78kg級	中島 清佳	作新 大場 日向子	宇短附	0	0	0
78kg超級	野澤 美祐希	作新 笹沼 千晶	那拓陽	0	0	0
無段の部	奥山 未涼	宇短附 長谷川 愛稀	黒磯南	0	0	0

### [ 男子 ]

60kg級	準決	勝	大川(白鷗)○優勢△永野(文星附) 鈴木(白鷗)○小内巻込△萩原(文星附)
	決	勝	大川(白鷗)ⓀGS指導1△鈴木(白鷗)
66kg級	準決	勝	岩井(白鷗)○優勢△中井(国学栃) 関根(国学栃)△GS指導1Ⓚ深澤(文星附)
	決	勝	岩井(白鷗)△GS優勢○深澤(文星附)
73kg級	準決	勝	横山(白鷗)△優勢○白沢(作新) 山中(国学栃)○優勢△長須(白鷗)
	決	勝	白沢(作新)ⓀGS反則勝△山中(国学栃)
81kg級	準決	勝	福田(作新)○大外刈△中村(国学栃) 磯木(国学栃)○大内刈△海老沼(宇都宮)
	決	勝	福田(作新)ⓀGS内股△磯木(国学栃)
90kg級	準決	勝	落合(国学栃)○優勢△更科(文星附) 山崎(白鷗)△肩固○片山(国学栃)
	決	勝	落合(国学栃)ⓀGS足送△片山(国学栃)
100kg級	準決	勝	齋五澤(白鷗)○腕挫腕固△桃井(国学栃) 萩原(白鷗)ⓀGS払巻込△黒川(国学栃)
	決	勝	齋五澤(白鷗)○内股△萩原(白鷗)
100kg超級	準決	勝	斎藤(白鷗)○小外刈△手塚(文星附) 笹原(国学栃)△合技○藤井(国学栃)
	決	勝	斎藤(白鷗)△GS優勢○藤井(国学栃)

### [ 女子 ]

48kg級	準決	勝	黒川(作新)○合技△高津戸(烏山) 関(作新)ⓀGS指導2△軽部(宇短附)
	決	勝	黒川(作新)○GS優勢△関(作新)
52kg級	準決	勝	山中(足短附)○大外刈△阿久津(黒磯) 國母(茂木)△送襟絞○奈良(国学栃)
	決	勝	山中(足短附)○合技△奈良(国学栃)
57kg級	準決	勝	國分(足短附)○内股△植松(宇短附) 辻(足短附)△合技○増淵(国学栃)
	決	勝	國分(足短附)△合技○増淵(国学栃)
63kg級	準決	勝	青田(国学栃)○合技△伊藤(国学栃) 飯塚(国学栃)△背負投○権田(足短附)
	決	勝	青田(国学栃)△不戦勝○権田(足短附)
70kg級	準決	勝	岡(足短附)○袖釣込腰△福嶋(宇短附) 高梨(国学栃)△GS優勢○飯野(作新)
	決	勝	岡(足短附)○優勢△飯野(作新)
78kg級	準決	勝	
	決	勝	中島(作新)○上四方固△大場(宇短附)
78kg超級	準決	勝	
	決	勝	野澤(作新)○合技△笹沼(那拓陽)