

### 男子団体

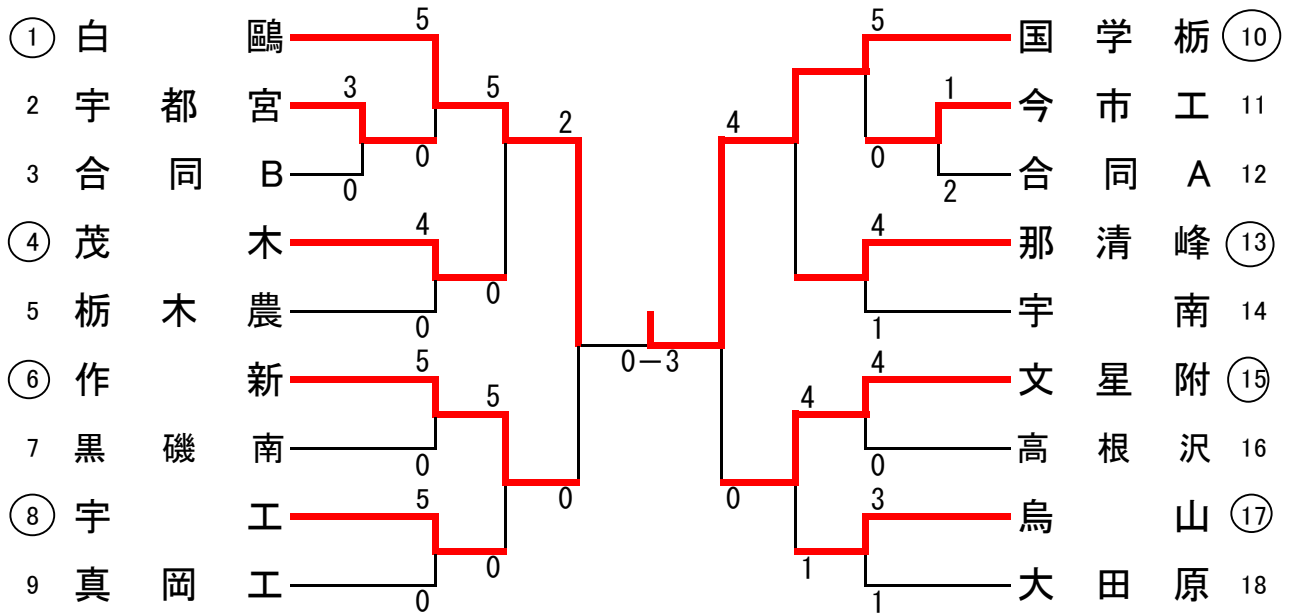

合同A...黒磯・真岡・宇北  
 合同B...足利南・宇短附

### 3位決定戦

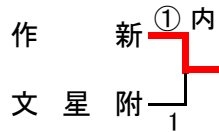

### 決勝戦

		先	次	中	副	大	代
紅	白鷗高校	池内	吉村	横山	黒田	柴田	
		△袈裟固○	×引分×	△優勢⊖	×引分×	△内股○	1
白	国学院栃木高校	小口	金子	若菜	片山	笹原	

### 順位決定戦

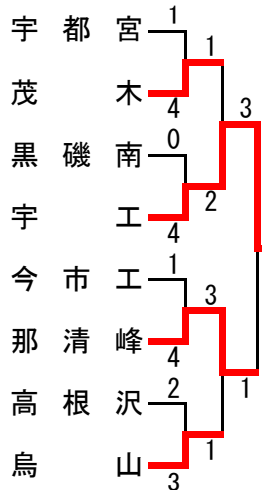

### 順位

優勝	国学院栃木高校
準優勝	白鷗足利高校
3位	作新学院高校
4位	文星芸大附属高校
5位	宇都宮工業高校
6位	那須清峰高校
7位	茂木高校

### 7・8位決定戦

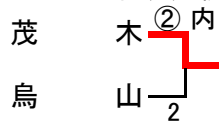

## 女子団体

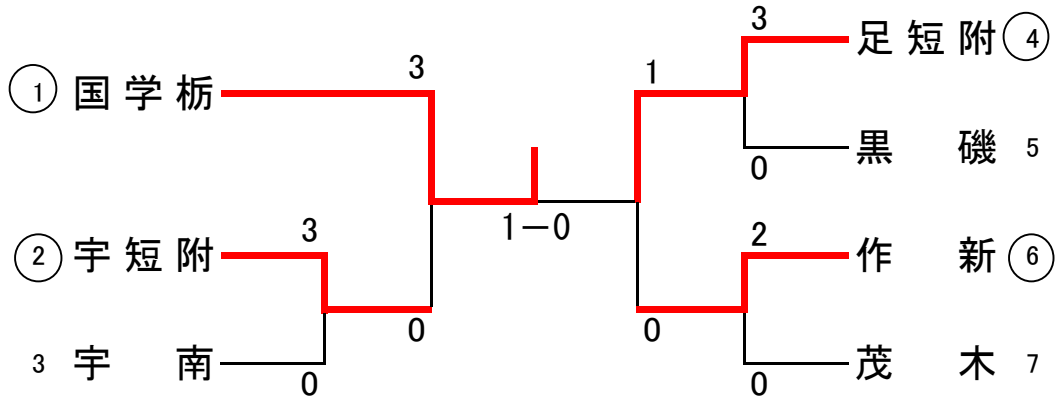

3・4位決定

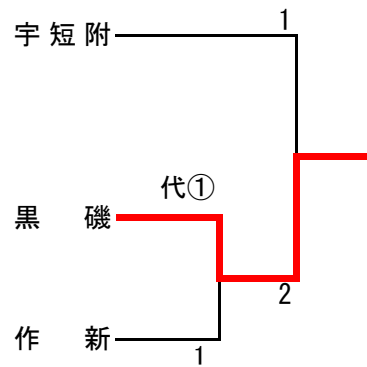

## 決勝戦

		先	中	大	代
紅	国学院	増淵	伊藤	酒井	
	高校				
		○反則勝△	×引分×	×引分×	
白	足短附	加藤	齋藤	高橋	
	高校				

優勝	國學院栃木高校
準優勝	足短大附属高校
3位	黒磯高校
4位	宇短大附属高校



女子個人

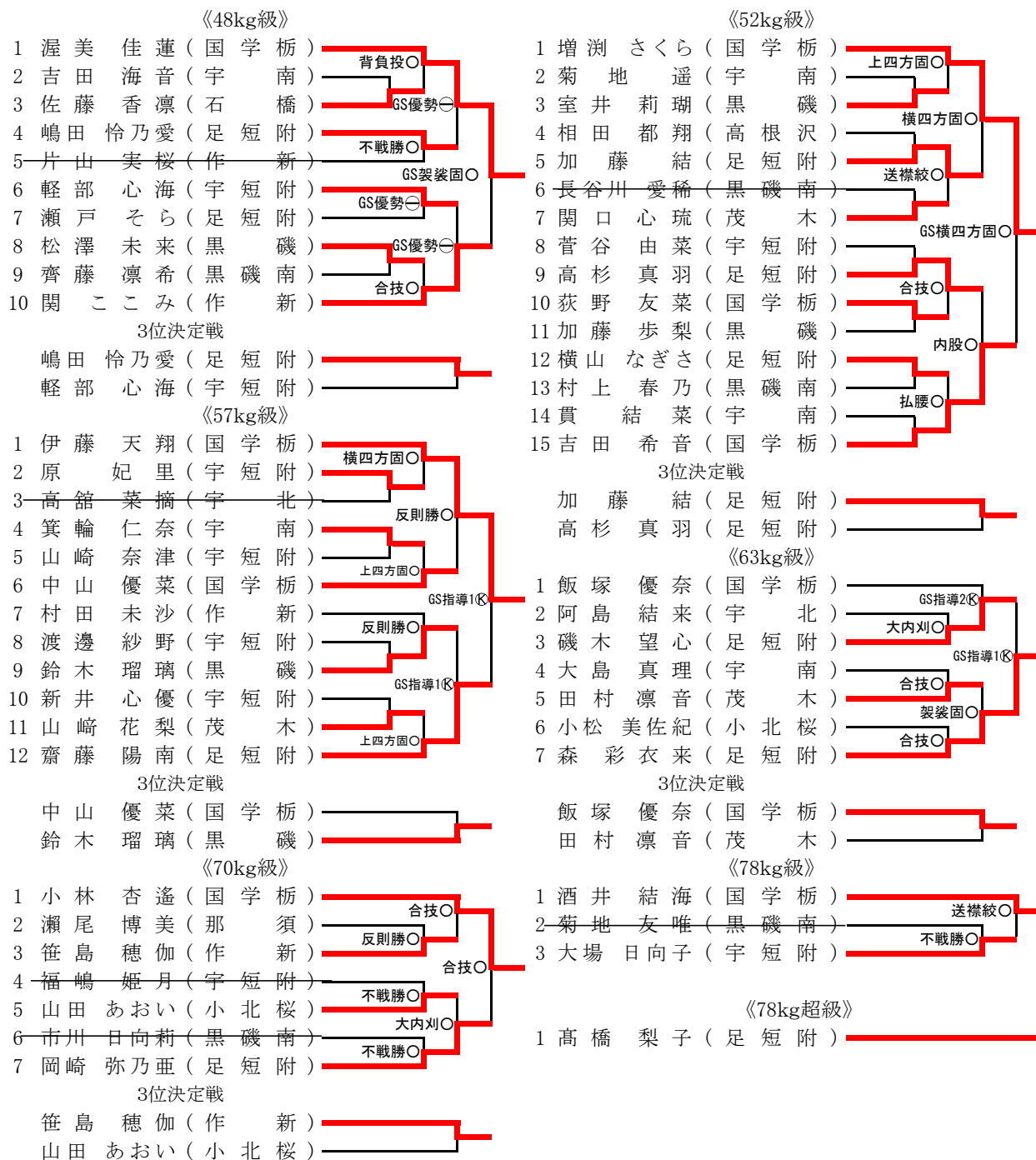

女子個人 順位

階級	順位	氏名	学校名	順位	氏名	学校名	順位	氏名	学校名	順位	氏名	学校名
48kg級	優勝	渥美 佳蓮	国 学 栃	準優勝	関 ここみ	作 新	第3位	嶋田 怜乃愛	足 短 附	第3位	軽部 心海	宇 短 附
52kg級	優勝	増渕 さくら	国 学 栃	準優勝	吉田 希音	国 学 栃	第3位	加藤 結	足 短 附	第3位	高杉 真羽	足 短 附
57kg級	優勝	伊藤 天翔	国 学 栃	準優勝	齋藤 陽南	足 短 附	第3位	鈴木 瑠璃	黒 磯	第3位	中山 優菜	国 学 栃
63kg級	優勝	森 彩衣来	足 短 附	準優勝	磯木 望心	足 短 附	第3位	飯塚 優奈	国 学 栃	第3位	田村 凜音	茂 木
70kg級	優勝	小林 杏遙	国 学 栃	準優勝	岡崎 弥乃亜	足 短 附	第3位	笹島 穂伽	作 新	第3位	山田 あおい	小 北 桜
78kg級	優勝	酒井 結海	国 学 栃	準優勝	大場 日向子	宇 短 附	第3位			第3位		
78kg超級	優勝	高橋 梨子	足 短 附	準優勝			第3位			第3位		

令和5年度栃木県高校総体柔道競技兼関東高校柔道大会栃木県予選(結果一覧)

団体	優勝	準優勝	優勝	第3位	第4位
男子	國學院栃木高校	白鷗足利高校	作新学院高校	文星芸大附属高校	
	宇都宮工業高校	那須清峰高校	茂木高校		
女子	國學院大學栃木高校	足短大学附属高校	黒磯高校	宇短大附属高校	

男子	優勝	準優勝	優勝	第3位	第4位
無差別	片山涼	国学栃	笹原浩生	国学栃	石塚航太
				白鷗	山中太晃
					国学栃

女子	優勝	準優勝	優勝	第3位	第3位
48kg級	渥美佳蓮	国学栃	関ここみ	作新	嶋田怜乃愛
					足短附
					軽部心海
					宇短附
52kg級	増淵さくら	国学栃	吉田希音	国学栃	加藤結
					足短附
					高杉真羽
					足短附
57kg級	伊藤天翔	国学栃	齋藤陽南	足短附	鈴木瑠璃
					黒磯
					中山優菜
					国学栃
63kg級	森彩衣来	足短附	磯木望心	足短附	飯塚優奈
					国学栃
					田村凜音
					茂木
70kg級	小林杏遙	国学栃	岡崎弥乃亜	足短附	笹島穂伽
					作新
					山田あおい
					小北桜
78kg級	酒井結海	国学栃	大場日向子	宇短附	
78kg超級	高橋梨子	足短附			

[ 男子 ]

無差別	準決勝	片山(国学栃)○内股△山中(国学栃) 笹原(国学栃)ⓀGS指導1△石塚(白鷗)
	決勝	片山(国学栃)○GS優勢△笹原(国学栃)

[ 女子 ]

48kg級	準決勝	渥美(国学栃)⊖GS優勢△嶋田(足短附) 軽部(宇短附)△GS優勢⊖関(作新)
	決勝	渥美(国学栃)○GS袈裟固△関(作新)
52kg級	準決勝	増淵(国学栃)○横四方固△加藤(足短附) 高杉(足短附)△内股○吉田(国学栃)
	決勝	増淵(国学栃)○GS横四方固△吉田(国学栃)
57kg級	準決勝	伊藤(国学栃)○反則勝△中山(国学栃) 鈴木(黒磯)△GS指導1Ⓚ齋藤(足短附)
	決勝	伊藤(国学栃)ⓀGS指導1△齋藤(足短附)
63kg級	準決勝	飯塚(国学栃)△GS指導2Ⓚ磯木(足短附) 田村(茂木)△袈裟固○森(足短附)
	決勝	磯木(足短附)△GS指導1Ⓚ森(足短附)
70kg級	準決勝	小林(国学栃)○合技△笹島(作新) 山田(小北桜)△大外刈○岡崎(足短附)
	決勝	小林(国学栃)○合技△岡崎(足短附)
78kg級	準決勝	菊地(黒磯南)△不戦勝○大場(宇短附)
	決勝	酒井(国学栃)○送襟絞△大場(宇短附)
78kg超級	準決勝	
	決勝	高橋(足短附)