

《60kg級》

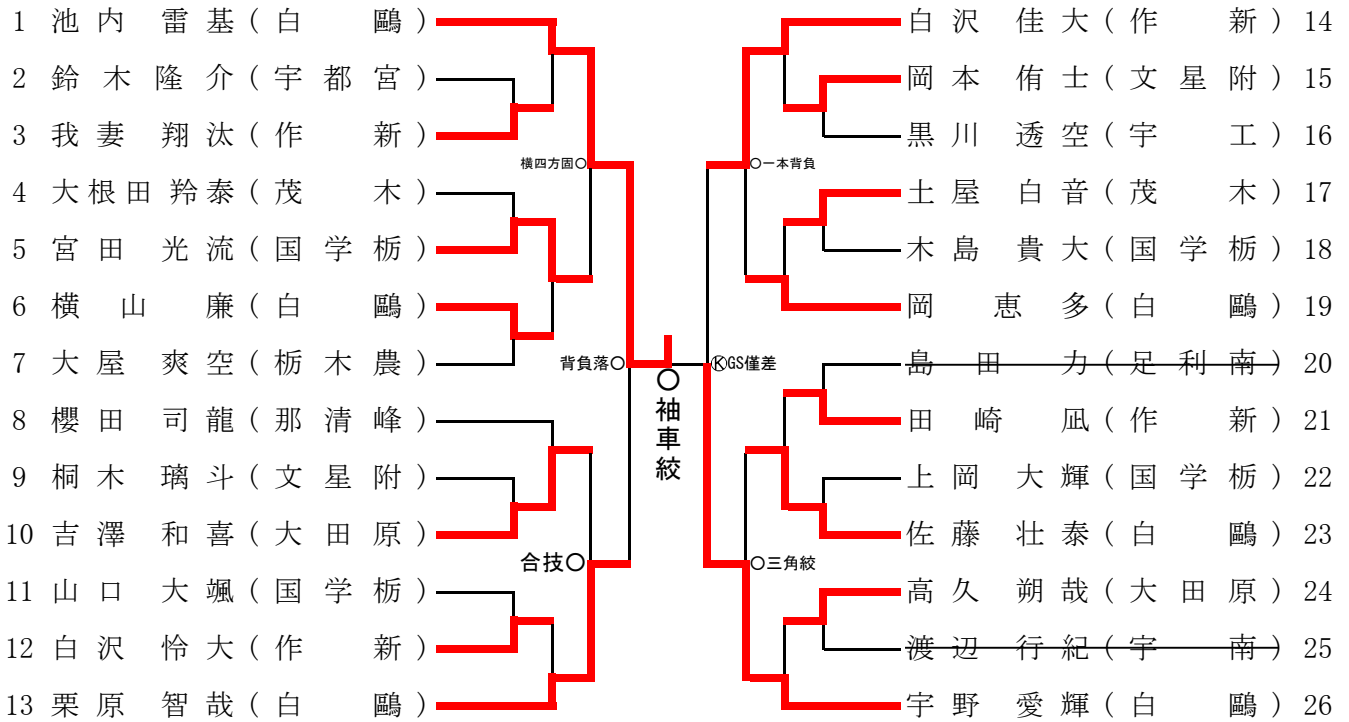

《100kg級》

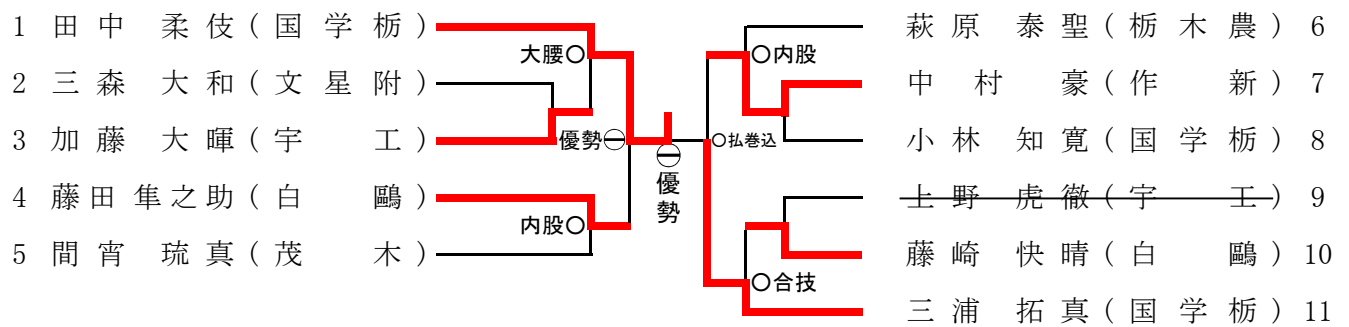

《100kg超級》

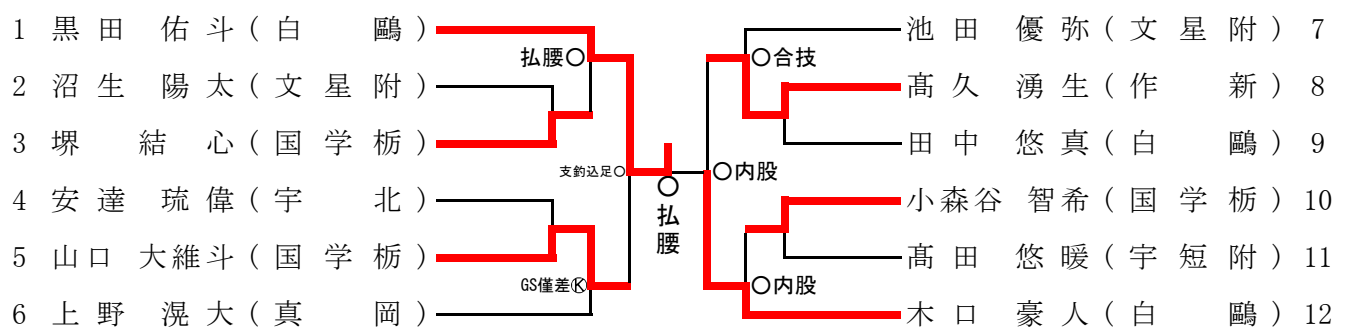

階級	優	勝	準	優	勝	第 3 位	第 3 位	
60kg級	池内 雷基	白鷗	宇野 愛輝	白鷗	栗原 智哉	白鷗	白沢 佳大	作新
100kg級	田中 柔伎	国学栃	三浦 拓真	国学栃	藤田 隼之助	白鷗	中村 豪	作新
100kg超級	黒田 佑斗	白鷗	木口 豪人	白鷗	山口 大維斗	国学栃	高久 湧生	作新

《 66kg 級 》

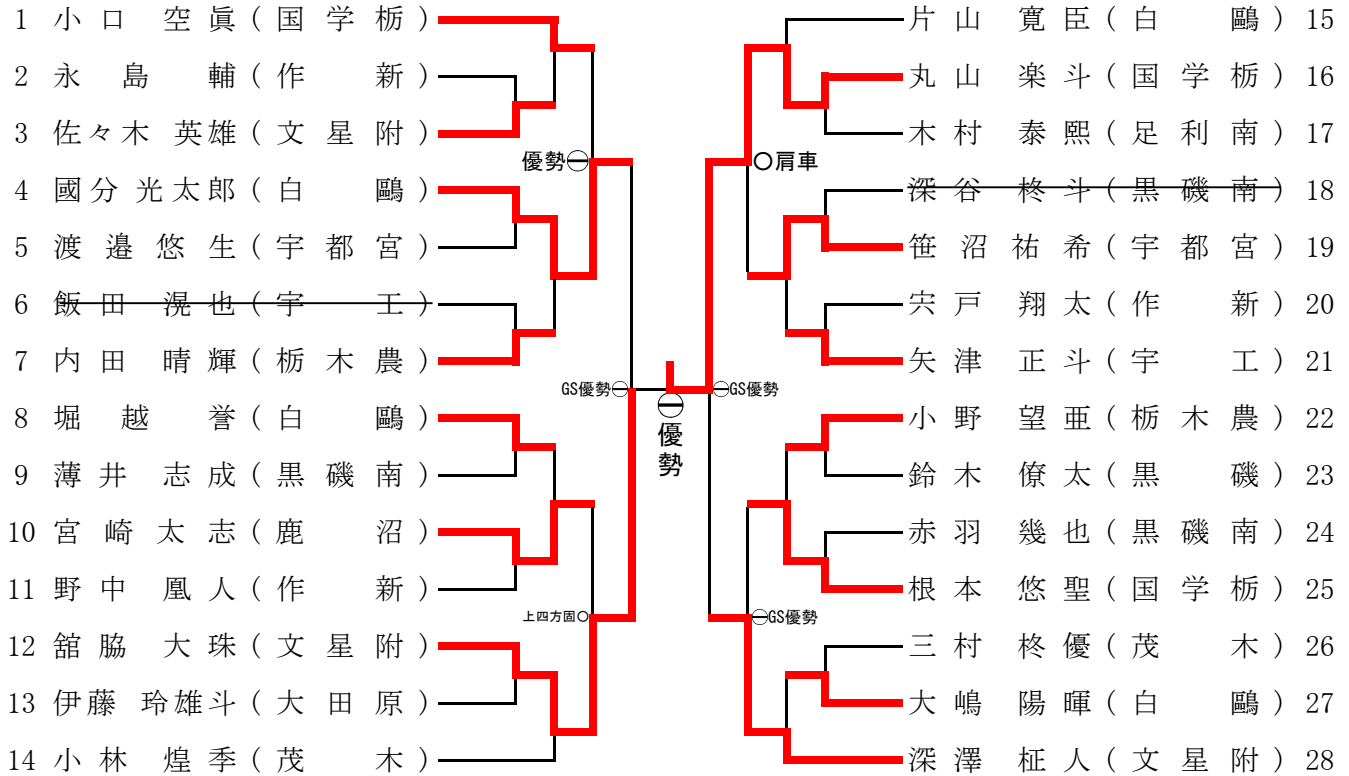

《 90kg 級 》

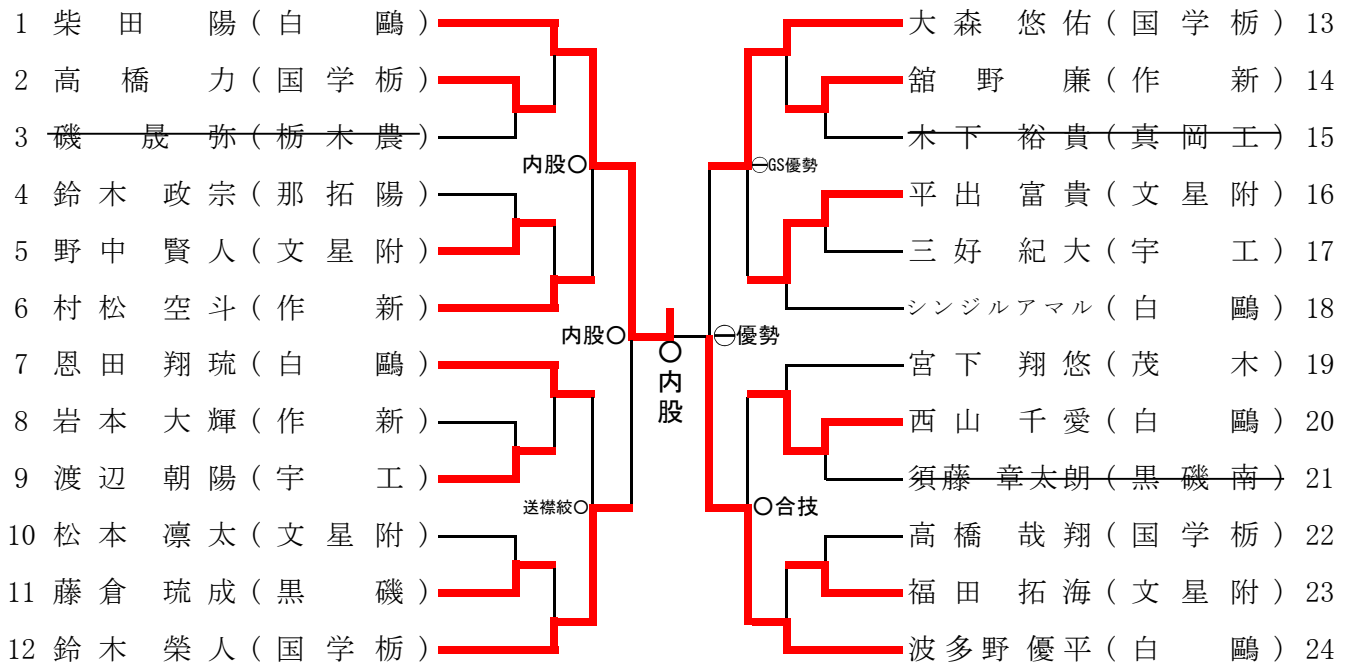

階級	優	勝	準	優	勝	第 3	位	第 3	位
66kg級	丸山 楽斗	国学栃	館脇 大珠	文星附	國分光太郎	白鷗	深澤 柁人	文星附	
90kg級	柴田 陽	白鷗	波多野 優平	白鷗	鈴木 榮人	国学栃	大森 悠佑	国学栃	

《73kg級》

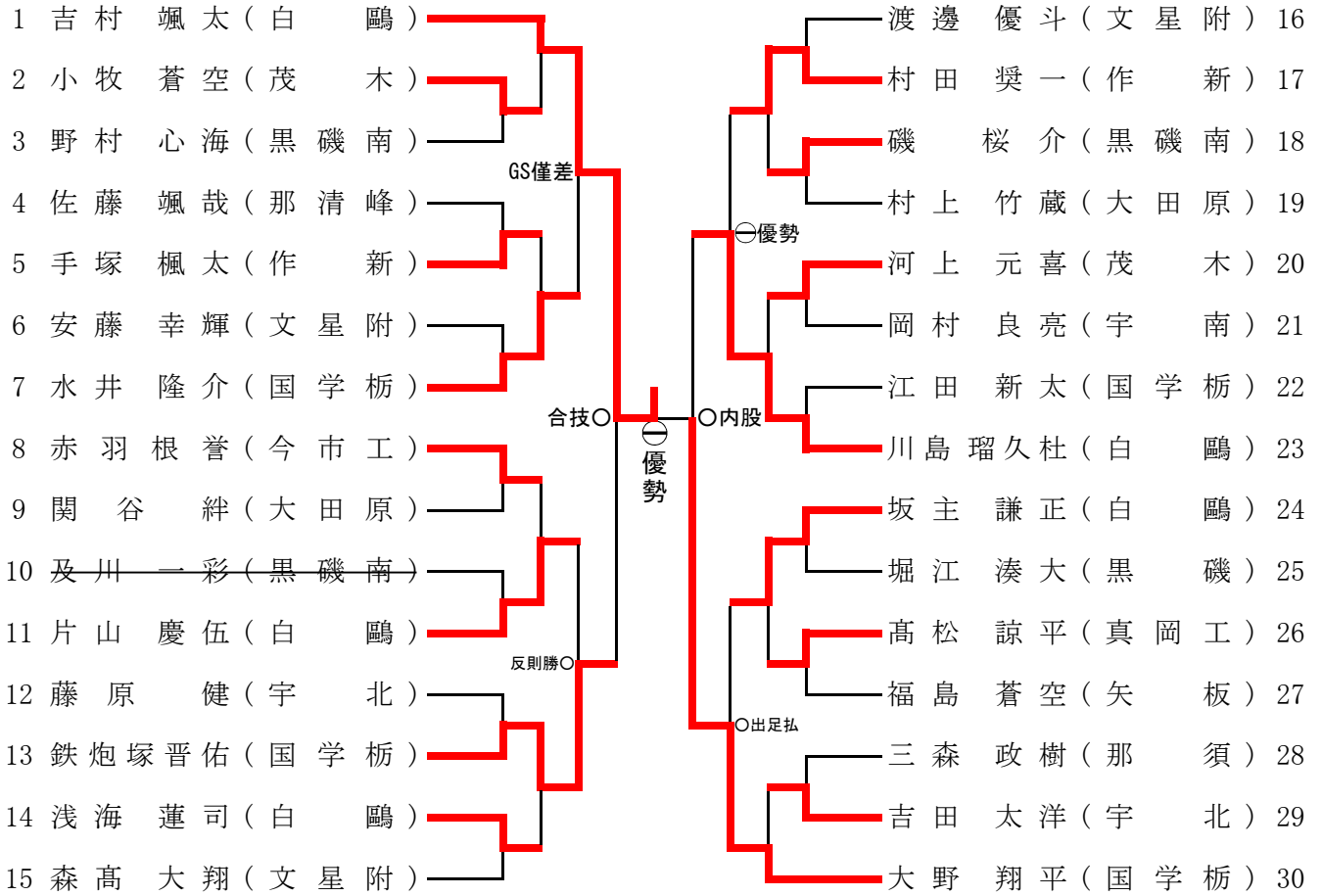

《81kg級》

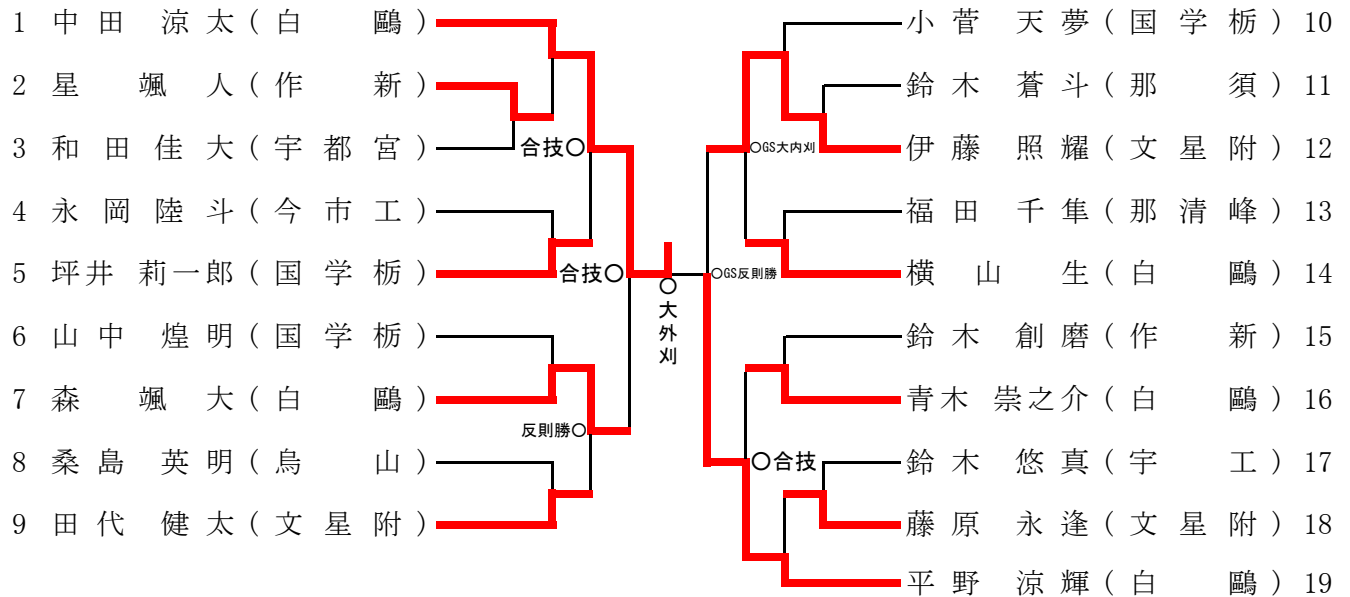

階級	優	勝	準	優	勝	第 3	位	第 3	位
73kg級	吉村 颯太	白 鷗	大野 翔平	国 学 栃	鉄炮塚 晋佑	国 学 栃	川島 瑠久杜	白 鷗	
81kg級	中田 涼太	白 鷗	平野 涼輝	白 鷗	森 颯大	白 鷗	伊藤 照耀	文星附	

女子個人

《48kg級》



《52kg級》

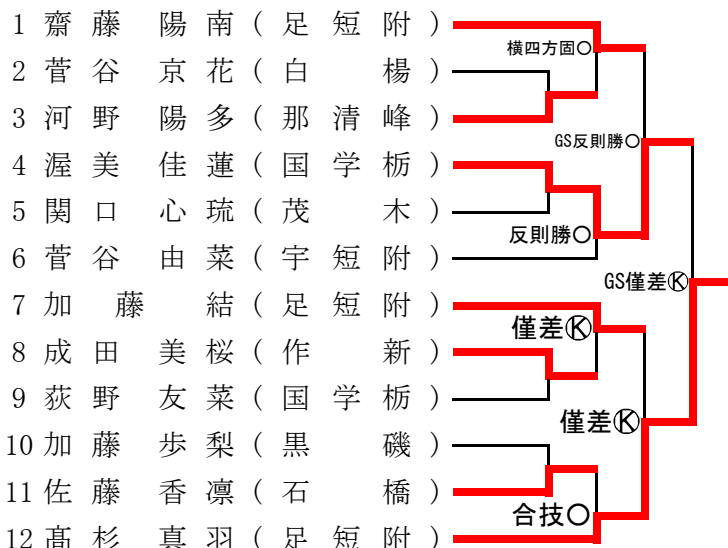

《57kg級》



《63kg級》

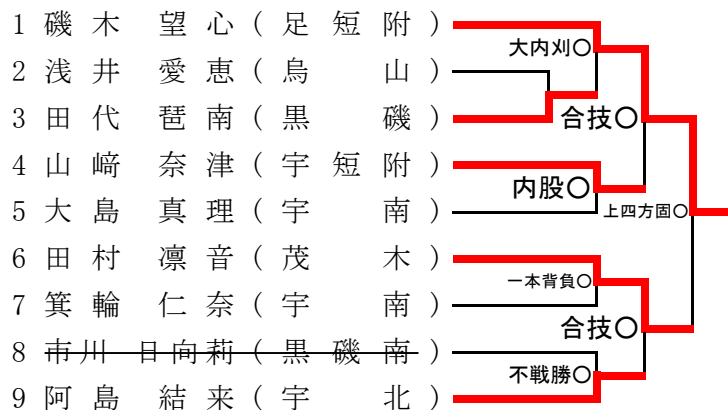

《70kg級》

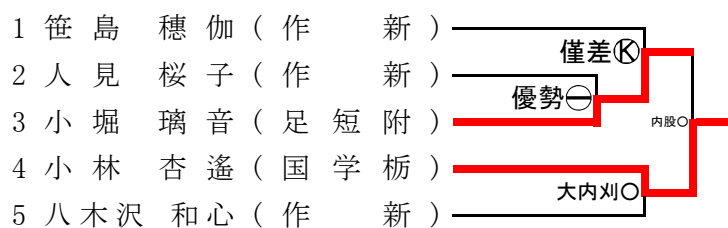

《78kg級》

1 酒井 結海 (国学栃) —————

《78kg超級》

1 高橋 梨子 (足短附) —————

女子個人 順位

階級	順位	氏名	学校名	順位	氏名	学校名	順位	氏名	学校名	順位	氏名	学校名
48kg級	優勝	嶋田 怜乃愛	足短附	準優勝	瀬戸 そら	足短附	第3位	軽部 梨心	宇短附	第3位	中田 乃愛	足短附
52kg級	優勝	高杉 真羽	足短附	準優勝	渥美 佳蓮	国学栃	第3位	齋藤 陽南	足短附	第3位	加藤 結	足短附
57kg級	優勝	吉田 希音	国学栃	準優勝	安立 紗季	国学栃	第3位	森 彩衣来	足短附	第3位	黒沢 心	国学栃
63kg級	優勝	磯木 望心	足短附	準優勝	田村 凜音	茂木	第3位	山崎 奈津	宇短附	第3位	阿島 結来	宇北
70kg級	優勝	小林 杏遙	国学栃	準優勝	小堀 璃音	足短附	第3位	笹島 穂伽	作新	第3位	八木沢 和心	作新
78kg級	優勝	酒井 結海	国学栃	準優勝			第3位			第3位		
78kg超級	優勝	高橋 梨子	足短附	準優勝			第3位			第3位		